

DOOR AND WINDOW

ประเภทของประตู Door

ประเภทของประตู Door ชนิดการเปิด

- ประตูบานเปิด
- ประตูบานเลื่อน
- ประตูบานสวิง
- ประตูบานกระทุ้ง
- ประตูบานเฟี้ยม
- ประตูบานหมุน
- ประตูบานม้วน

ประเภทของประตู Door ชนิดวัสดุ

- ประตูไม้
- ประตูเหล็ก อลูมิเนียม
- ประตูพลาสติก PVC

ประเภทของประตู Door

ประเภทของประตู Door ชนิดวัสดุ

- ประตูไม้
- ประตูเหล็ก อลูมิเนียม
- ประตูพลาสติก PVC



ประเภทของประตู

- ประตูบานปิด
- ประตูบานเลื่อน
- ประตูบานสวิง



ประเภทของประตู

-ประตูบานเฟี้ยม





ประเภทของประตู

- ประตูม้วน หรือชัตเตอร์
- ประตูบานเฟี้ยม



ประเภทของประตู
-ประตูหมุน



บานเรียบ



บานลูกฟัก



บานกระจกแบบเฟรนช์



บานกระจกเปลือย



บานลูกฟัก



บานลูกฟักและช่อง
กระจกด้านบน



บานเรียบ



บานครึ่งกระจก

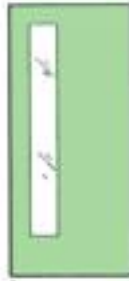

แบบมีช่องกระจกยาว



แบบมีบานเกล็ด



บานเกล็ด



บานมุงลวด

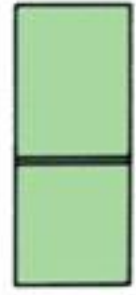

บานแบบดัช

รูปแบบของประตู

ประเภทของประตู Door

ประเภทของประตู Door ชนิดวัสดุ

- ประตูไม้
- ประตูเหล็ก อลูมิเนียม
- ประตูพลาสติก PVC

องค์ประกอบของประตู Door

- กรอบโครง หรือวงกบ
- ตั้วบาน
- อุปกรณ์ควบคุมการเปิดและการหมุนหรือเลื่อน

ประเภทของประตู Door ชนิดการเปิด

- ประตูบานเปิด
- ประตูบานเลื่อน
- ประตูบานสวิง
- ประตูบานกระหุ้ม
- ประตูบานเฟี้ยม
- ประตูบานหมุน
- ประตูบานม้วน

ประเภทของประตู Door

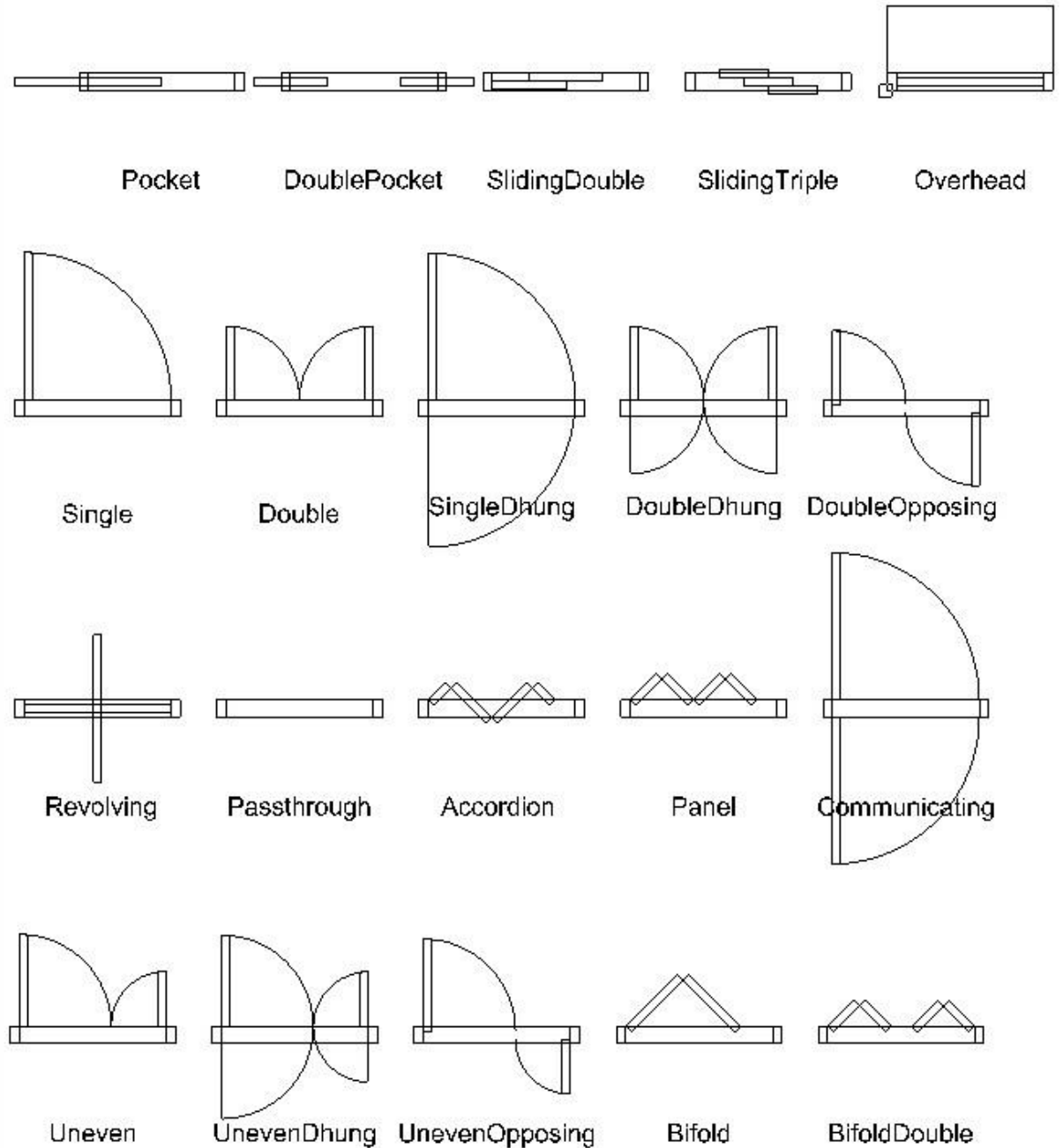

<https://www.caddiesoftware.com/index.php/21-news/frontpage-news-articles/277-configure-aec-door-types-news>

ประเภทของประตู Door

4 DOOR TYPES

LTG = LABELED TEMPERED GLASS

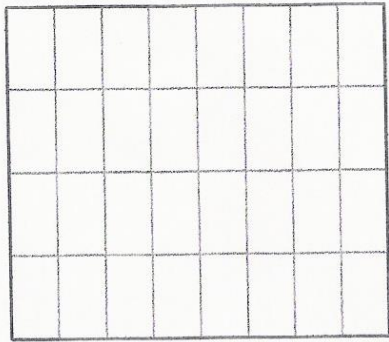

A

SECTIONAL GARAGE DOOR
WOOD SIDING FINISH MATCHES HOUSE

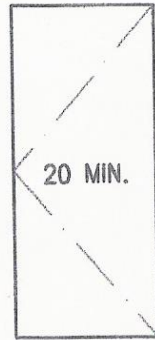

B

SOLID CORE SLAB
RATED 20 MIN.

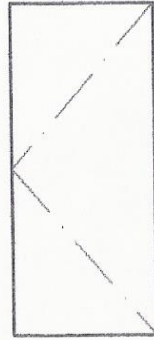

C

SOLID CORE SLAB
NON-RATED

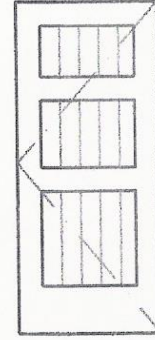

D

3-PANEL CLASSIC
W/V-GROOVE

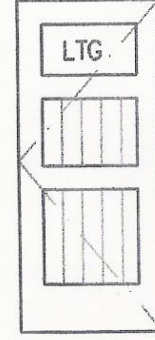

E

3-PANEL CLASSIC
W/V-GROOVE &
GLAZED TOP PANEL

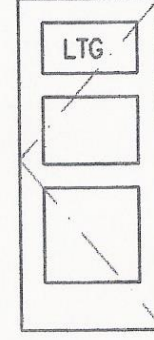

F

3-PANEL CLASSIC
GLAZED TOP PANEL

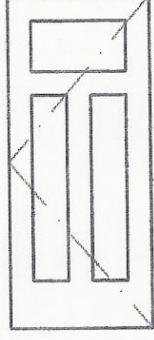

G

SHAKER

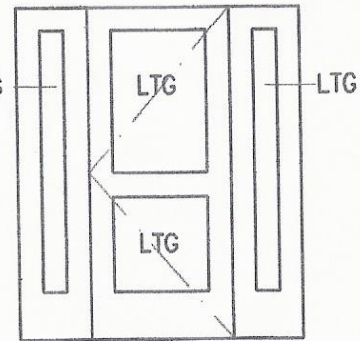

I

2-PANEL CLASSIC, GLAZED
W/FIXED SIDE LIGHTS
DOOR = 2'-8" X 6'-8"

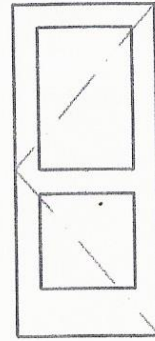

J

2-PANEL CLASSIC

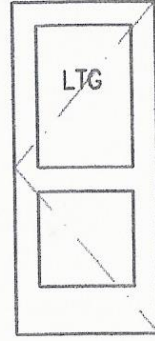

K

2-PANEL CLASSIC
GLAZED TOP
PANEL

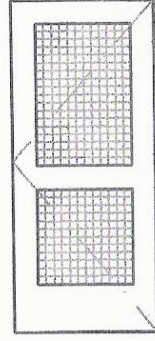

L

2-PANEL CLASSIC
SCREEN

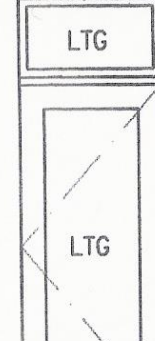

M

SINGLE LIGHT
FRENCH W/
FIXED GLAZED
TRANSOM

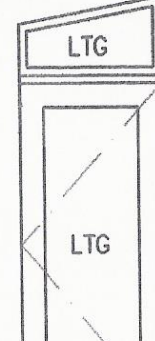

N

SINGLE LIGHT
FRENCH W/
SLOPING
FIXED GLAZED
TRANSOM

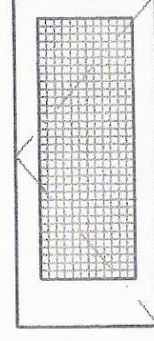

O

SINGLE PANEL
SCREEN

http://stottbuilders.com/?page_id=33

ประเภทของหน้าต่าง Window

- หน้าต่างบานเปิด
- หน้าต่างบานเลื่อน





- ประเภทของหน้าต่าง
- หน้าต่างบานกระหึ่ม
 - หน้าต่างบานพลิก
 - หน้าต่างบานเกล็ด



ประเภทของประตู Door

องค์ประกอบของประตู Door

- กรอบโครง หรือวงกบ
- ตั้วบาน
- อุปกรณ์ควบคุมการเปิดและการหมุนหรือเลื่อน

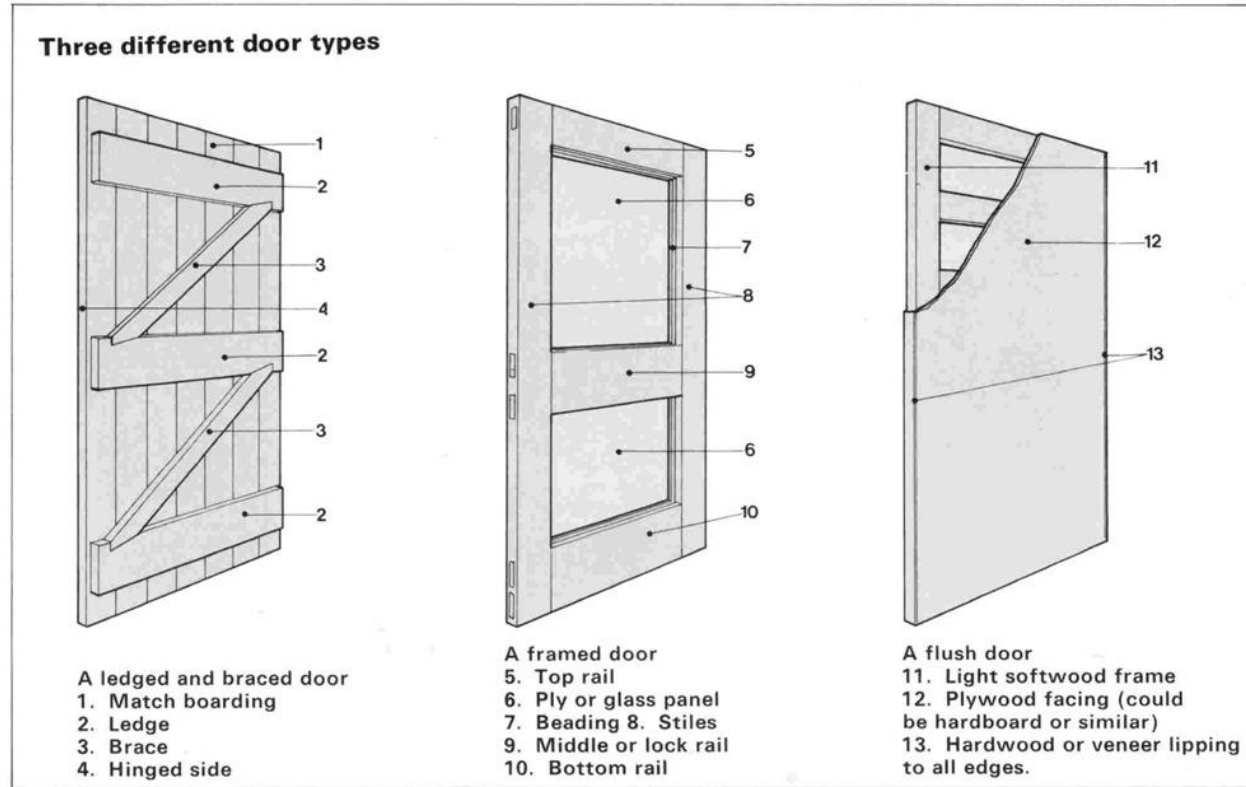

<http://secrets-of-self-sufficiency.com/wp-content/uploads/2011/05/door-types.jpg>

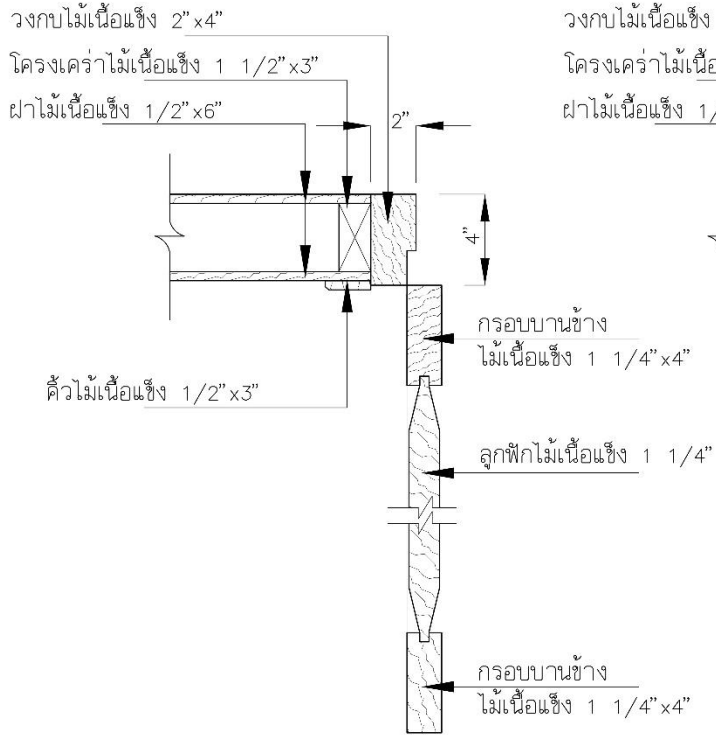

แบบขยายประตู
 ประตูบานลูกฟิกไม้

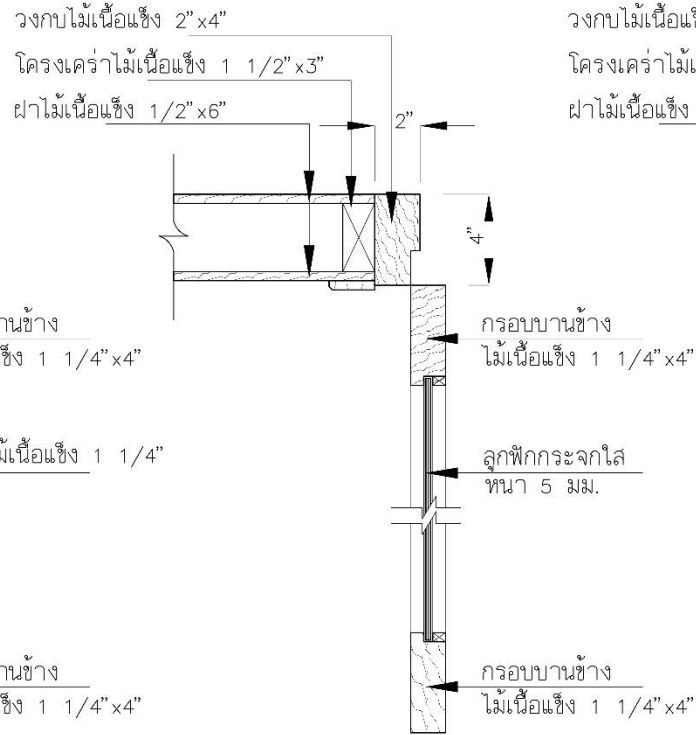

แบบขยายประตู
 ประตูบานลูกกระจก

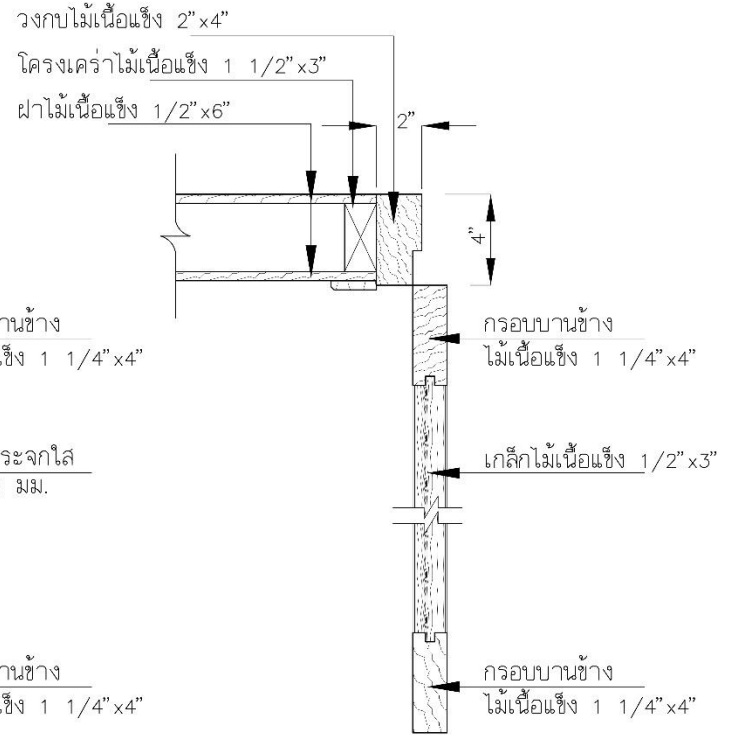

แบบขยายประตู
 ประตูบานเกล็ดไม้

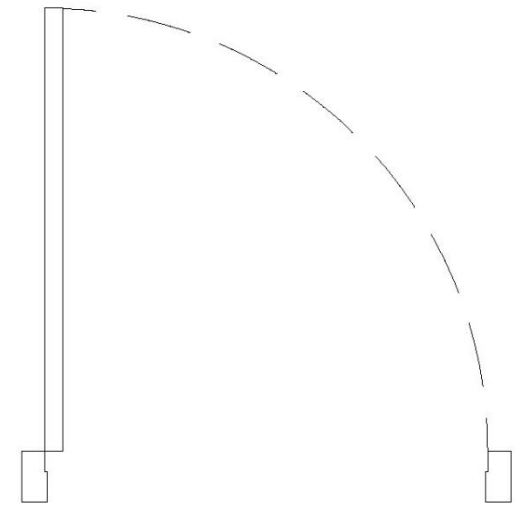
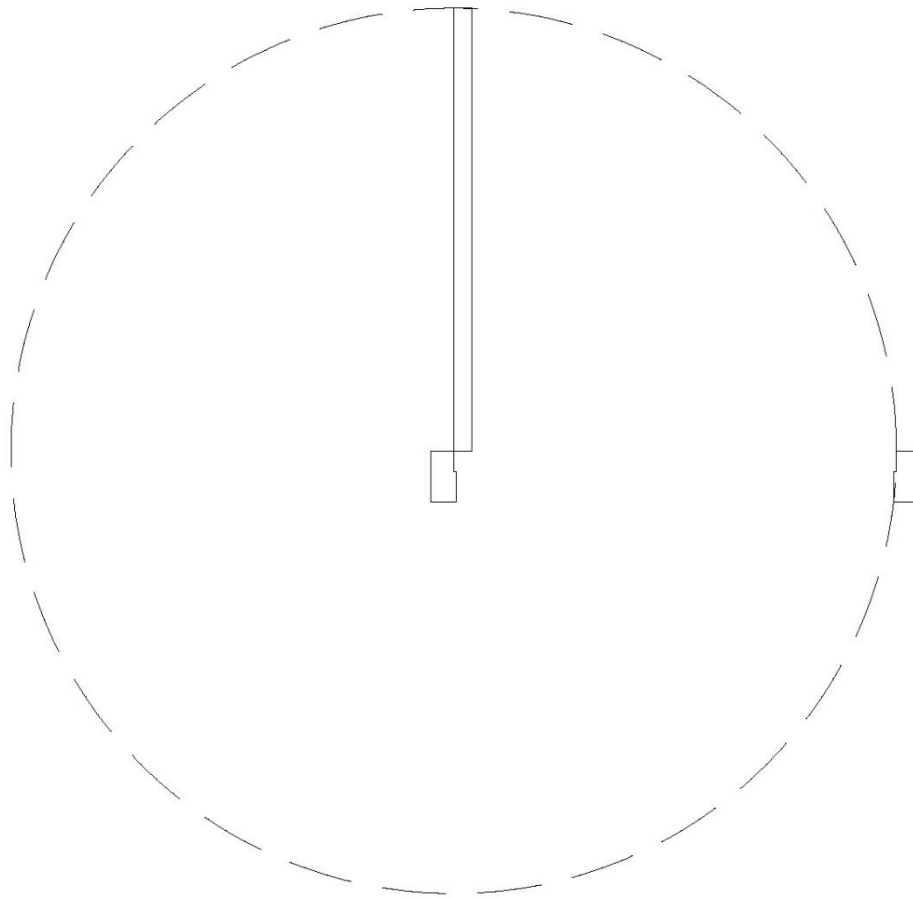

การเขียนแบบประตู Door

- วงกบ ขนาด 2"x4"
- บานประตูไม้เนื้อรวมวงกบ
- สัญลักษณ์แสดงแนวการเปิด

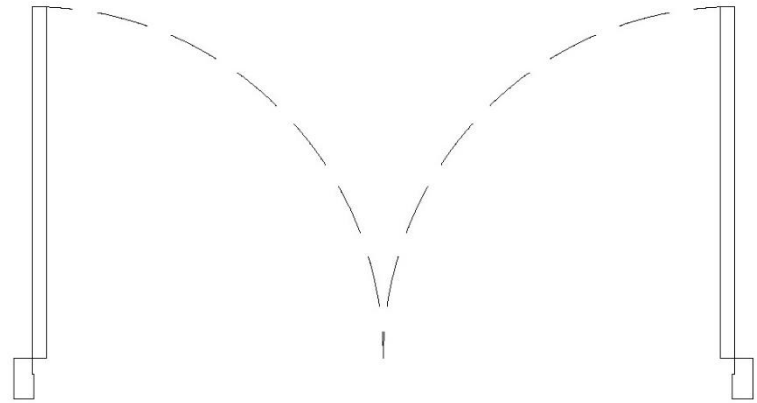
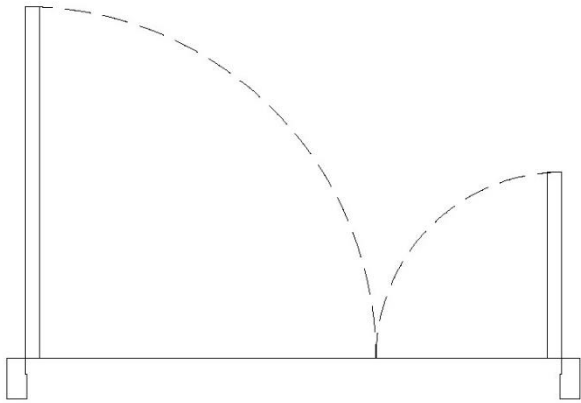

การเขียนแบบประตู Door

- การเขียนแบบประตูเปิดคู่และการเขียนประตูเปิดคู่แบบบานไม่เท่ากัน
- บานประตู มีเส้นแนวแบบระดับ

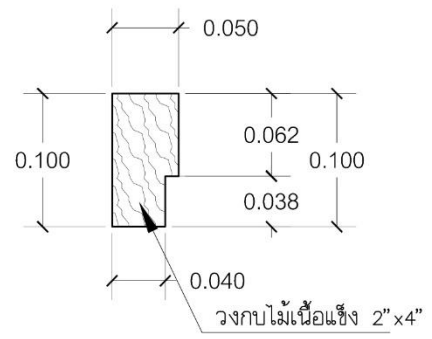
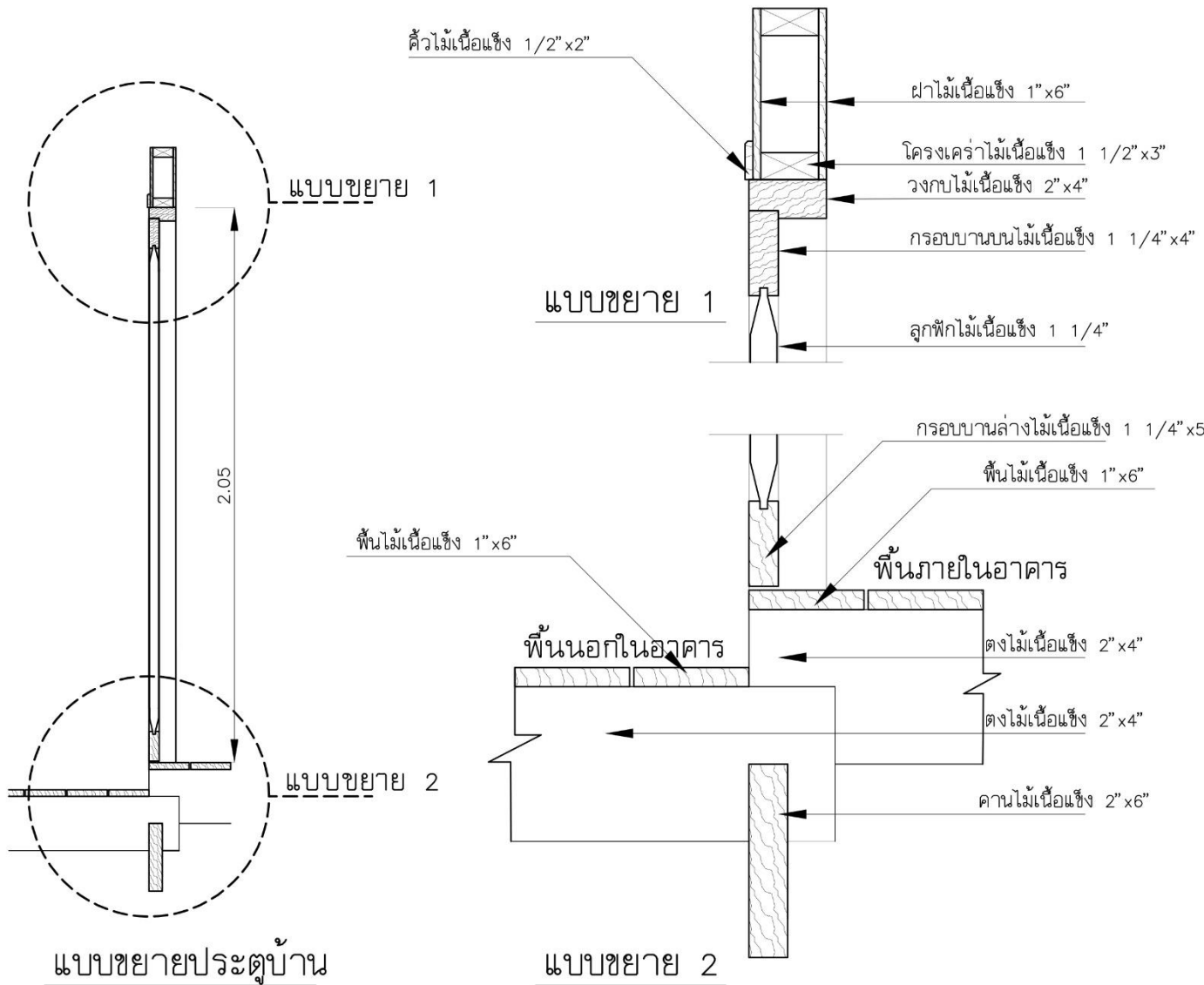

แบบขยายวงกบไม้
ใช้กับประตูทั่วไป

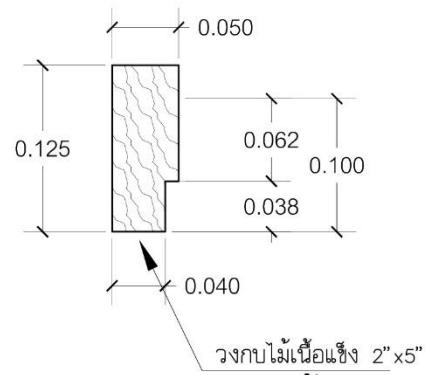

แบบขยายวงกบไม้
ใช้กับประตูห้องน้ำ

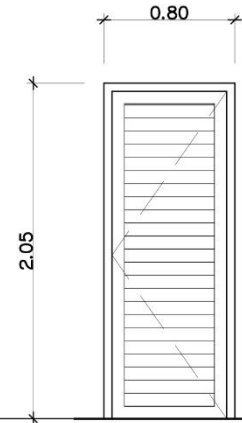
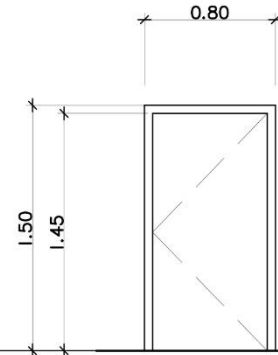
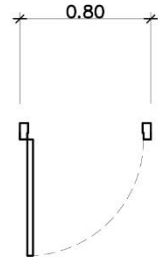
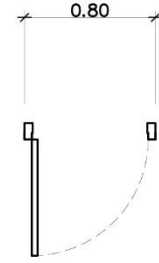
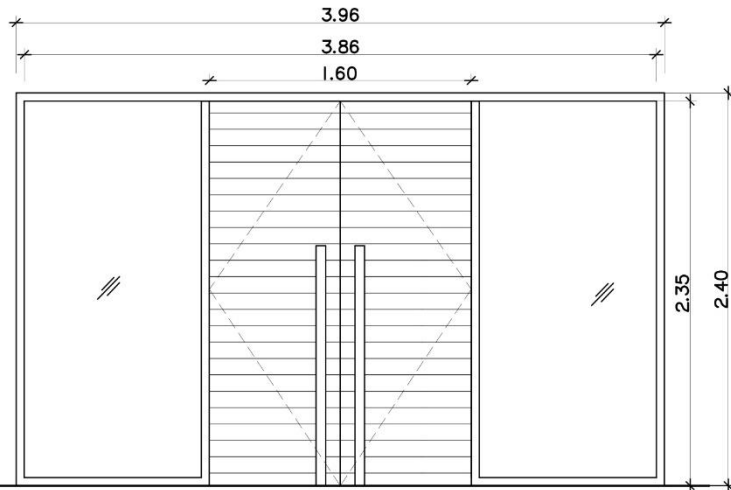
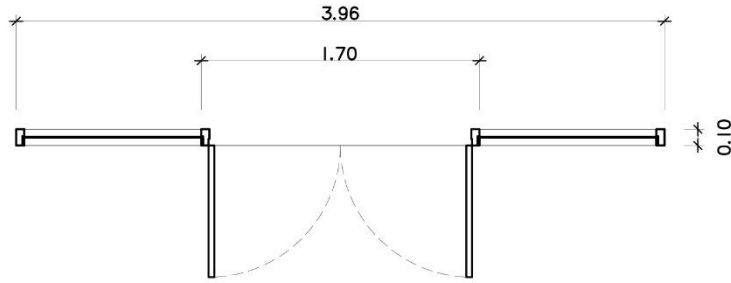

ระดับพื้นภายใน

สัญลักษณ์	⓪1	⓪2	⓪3
ชนิดบาน	บานเลื่อนคู่	บานเปิดเดี่ยว	บานเปิดเดี่ยว
วงกบ	ไม้เนื้อแข็ง 2"x4" ทาสี	ไม้เนื้อแข็ง 2"x4" ทาสี	ไม้เนื้อแข็ง 2"x4" ทาสี
กรอบบาน	ประตูไม้อัดดัดเกอรอด A ทำลิ้นพิน ชนิดด้าน	ประตูไม้อัดดัดเกอรอด A ทำลิ้นพิน ชนิดด้าน	ประตูไม้อัดดัดเกอรอด A ทำลิ้นพิน ชนิดด้าน
ลูกพับ			ไม้เนื้อแข็ง ตีทับเกลิ็ด
อุปกรณ์	อุปกรณ์บานเปิด พร้อมชุดล็อคและมือจับ	อุปกรณ์บานเปิด พร้อมชุดล็อคและมือจับ	อุปกรณ์บานเปิด พร้อมชุดล็อคและมือจับ
หมายเหตุ	ชุดล็อคและมือจับ เลือกดูโดยเจ้าของภายหลัง	ชุดล็อคและมือจับ เลือกดูโดยเจ้าของภายหลัง	ชุดล็อคและมือจับ เลือกดูโดยเจ้าของภายหลัง

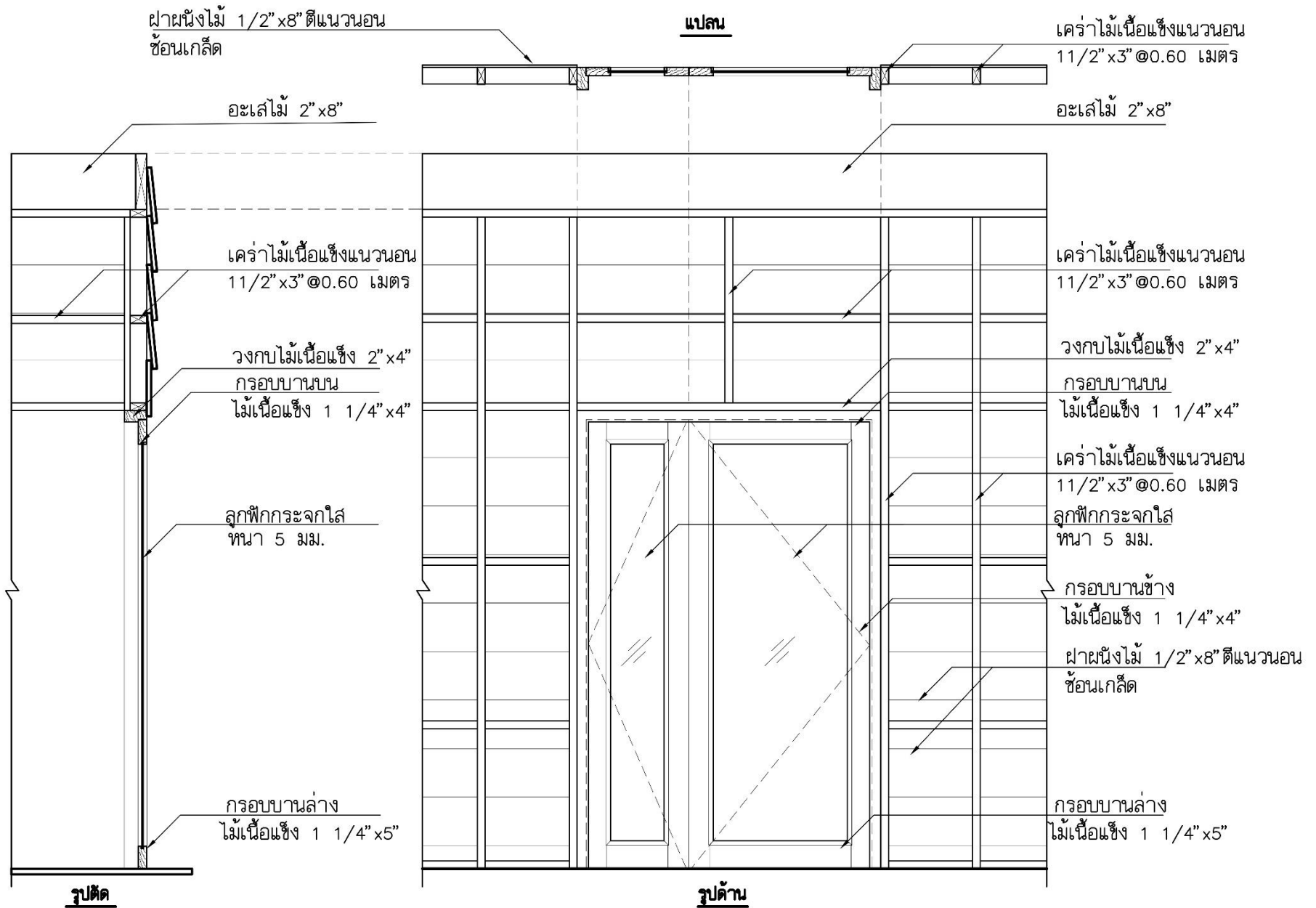

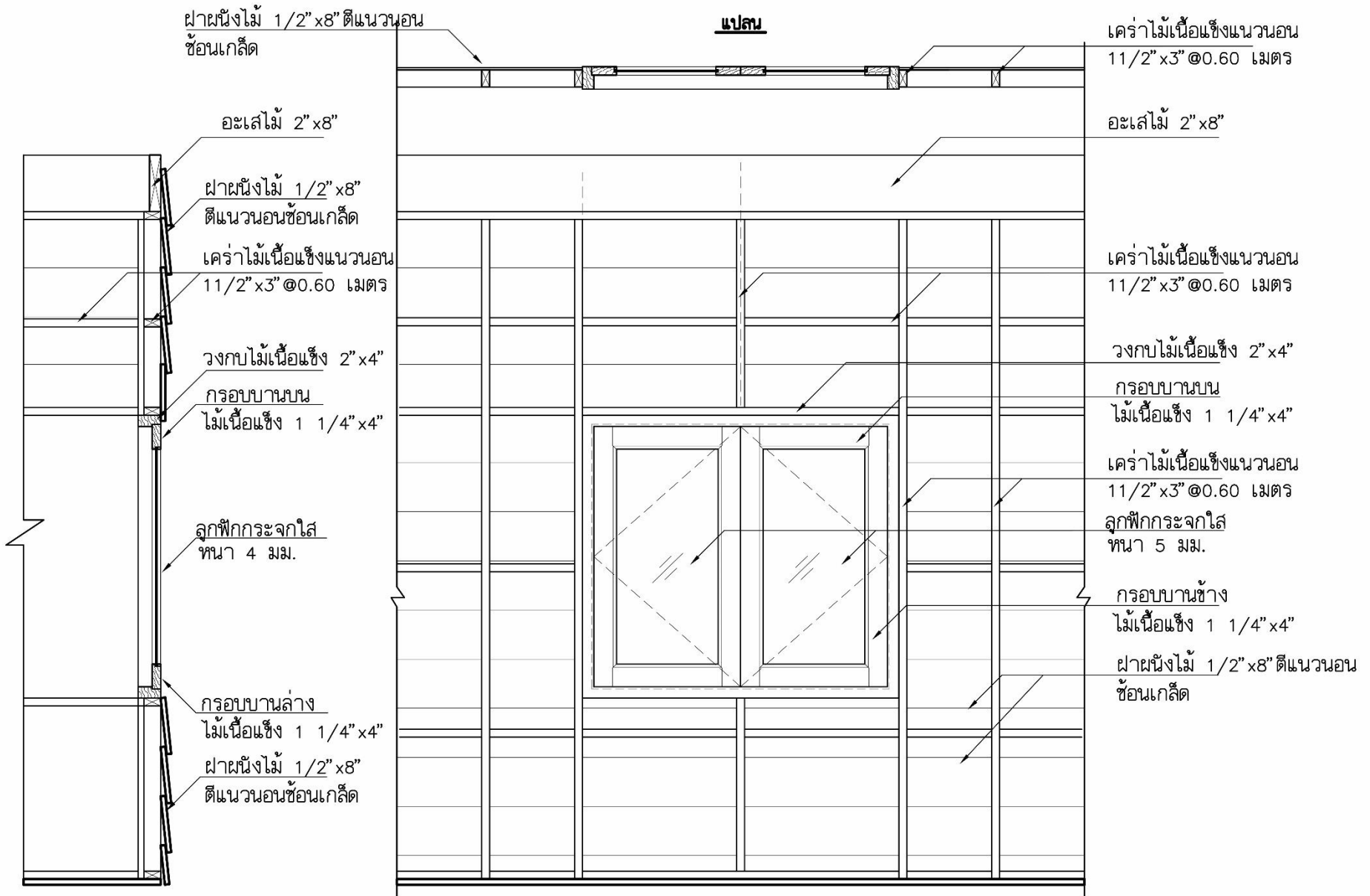

ฝ้าผนังไม้ 1/2" x 8" ตีแนวลอน
ซ้อนเกล็ด

แปลน

โครงไม้เนื้อแข็งแนวลอน
11/2" x 3" @ 0.60 เมตร

อะเสไม้ 2" x 8"

อะเสไม้ 2" x 8"

ฝ้าผนังไม้ 1/2" x 8"
ตีแนวลอนซ้อนเกล็ด

โครงไม้เนื้อแข็งแนวลอน
11/2" x 3" @ 0.60 เมตร

โครงไม้เนื้อแข็งแนวลอน
11/2" x 3" @ 0.60 เมตร

วงกบไม้เนื้อแข็ง 2" x 4"

วงกบไม้เนื้อแข็ง 2" x 4"

กรอบบานบน
ไม้เนื้อแข็ง 1 1/4" x 4"

กรอบบานบน
ไม้เนื้อแข็ง 1 1/4" x 4"

ลูกฟูกกระจกใส
หนา 4 มม.

โครงไม้เนื้อแข็งแนวลอน
11/2" x 3" @ 0.60 เมตร

ลูกฟูกกระจกใส
หนา 5 มม.

กรอบบานล่าง
ไม้เนื้อแข็ง 1 1/4" x 4"

กรอบบานข้าง
ไม้เนื้อแข็ง 1 1/4" x 4"

ฝ้าผนังไม้ 1/2" x 8"
ตีแนวลอนซ้อนเกล็ด

ฝ้าผนังไม้ 1/2" x 8" ตีแนวลอน
ซ้อนเกล็ด

รูปตัด

รูปด้าน

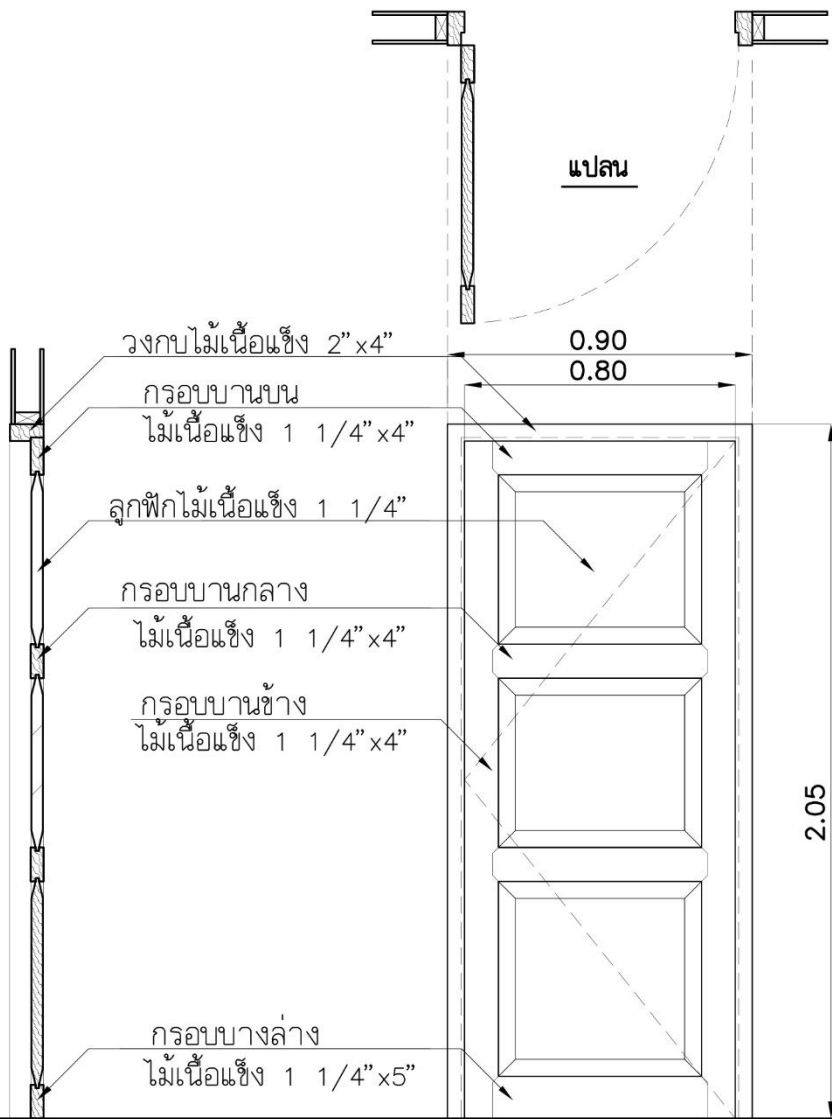

รูปตัด ประตูบานไม้เปิดเดี่ยว ชนิดบานลูกฟักไม้

ป1 รูปด้าน

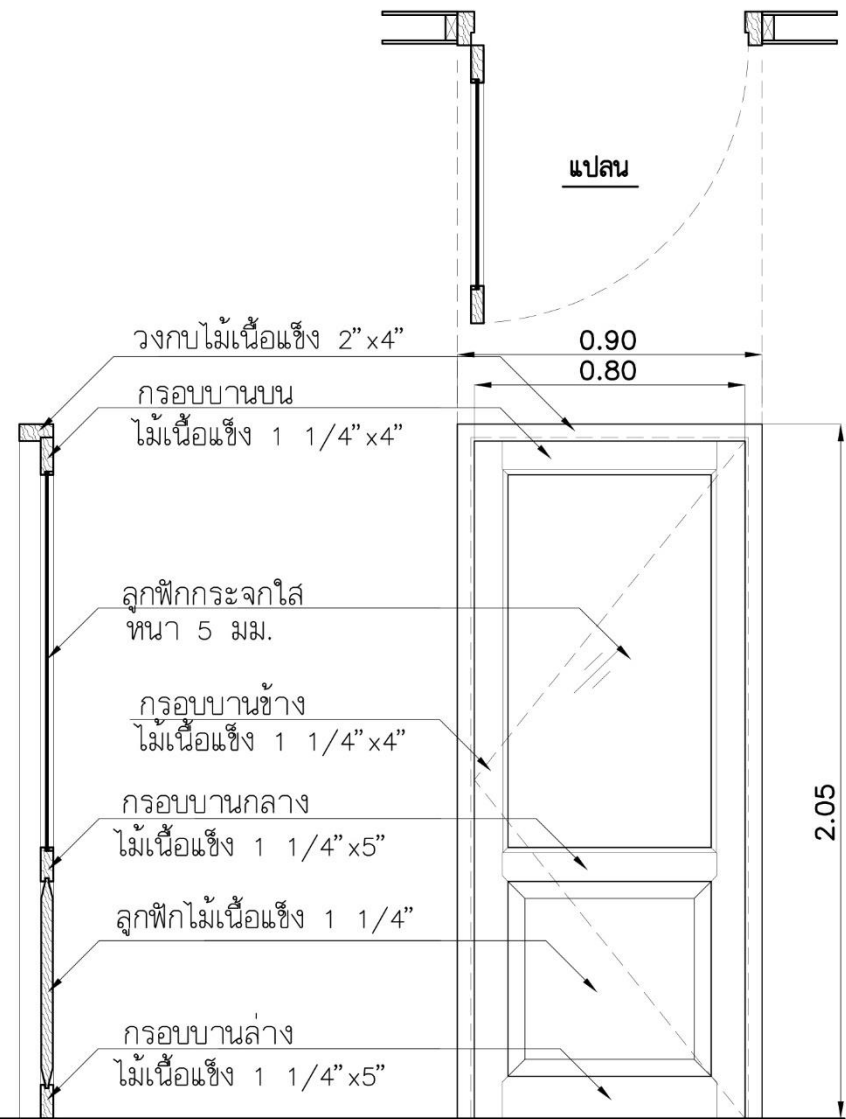

รูปตัด ประตูบานไม้เปิดเดี่ยว ชนิดบานลูกฟักกระจกและไม้

ป2 รูปด้าน

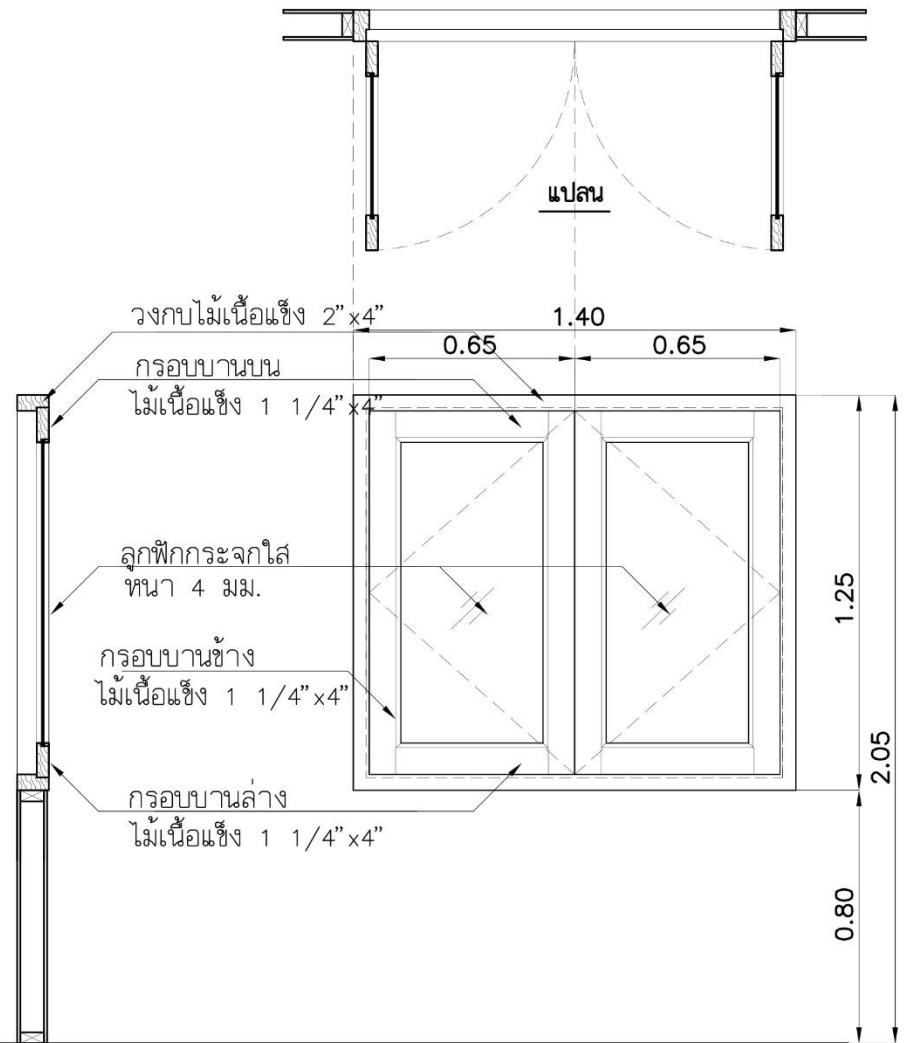
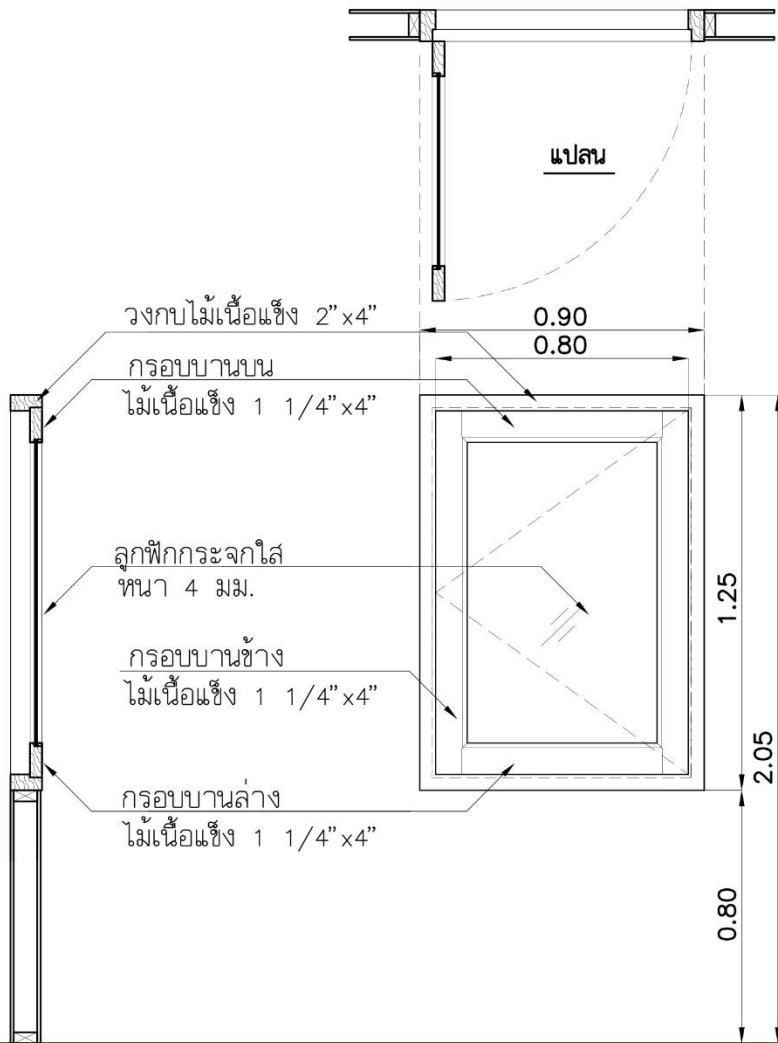

รูปตัด หน้าต่างบานไม้เปิดเดี่ยว **น1** รูปด้าน
ชนิดบานลูกพีกระจก

รูปตัด หน้าต่างบานไม้เปิดคู่ **น2** รูปด้าน
ชนิดบานลูกพีกระจก

ประม

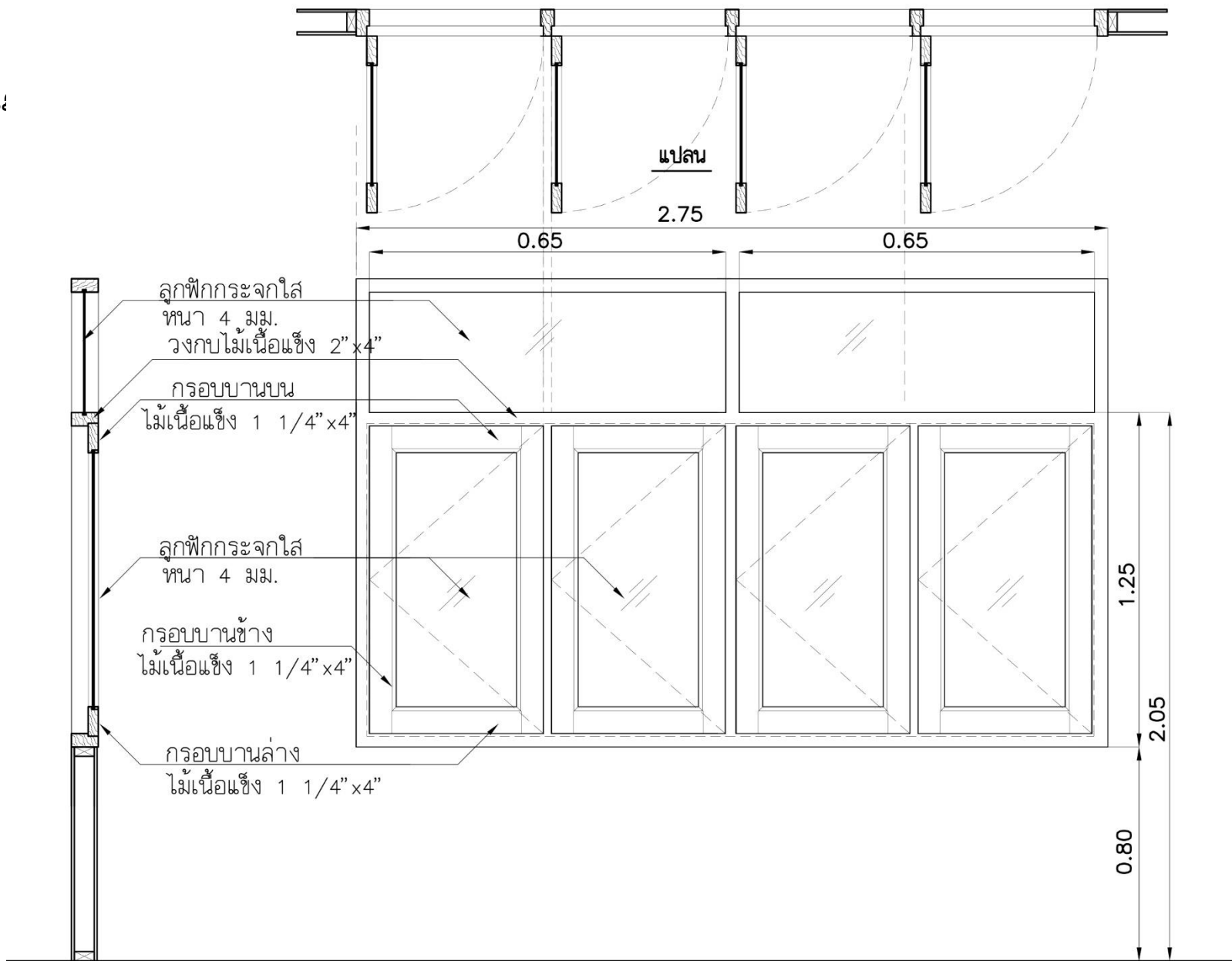

รูปตัด หน้าต่างบานไม้เปิดชุดต่อเนื่อง
ชนิดบานลูกฟักกระจกช่องแสงบน

น6

รูปด้าน

ประเภทของประตู Door

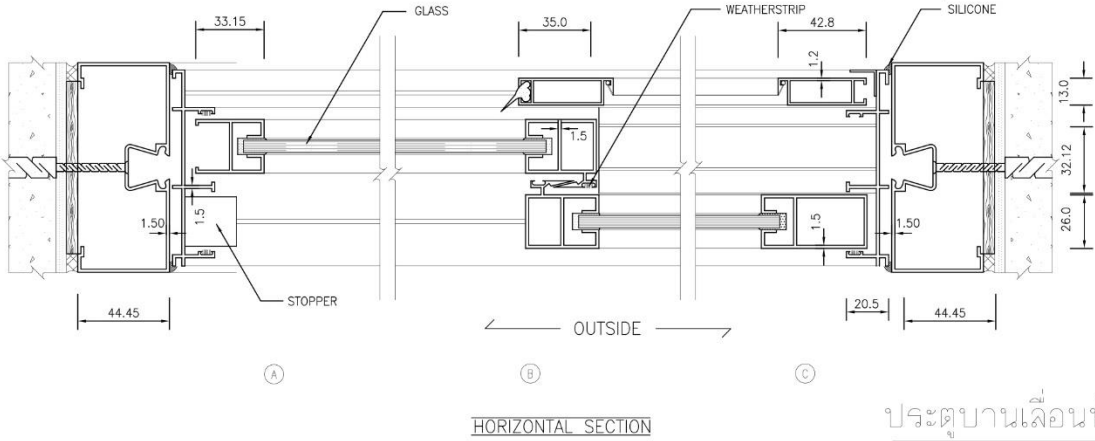
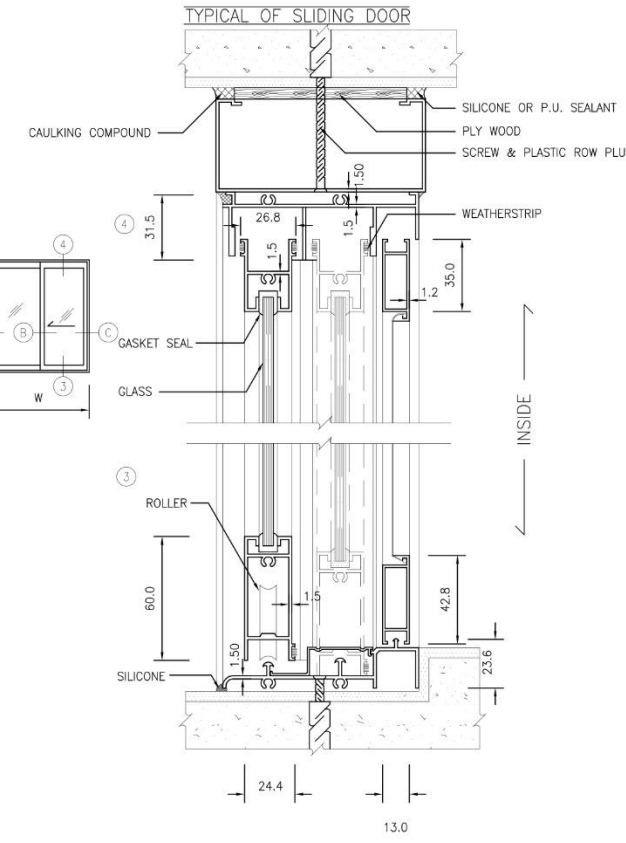
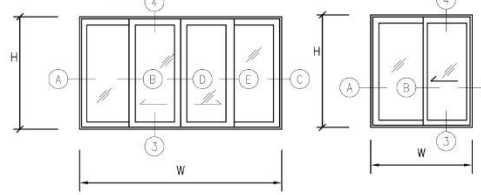
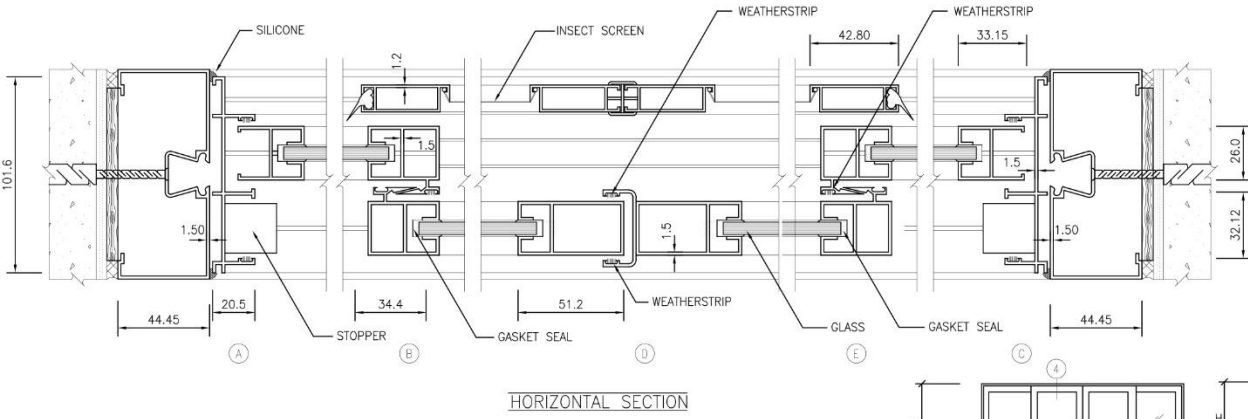

ประตูบานเลื่อนทั่วไปโดยรอบอาคาร

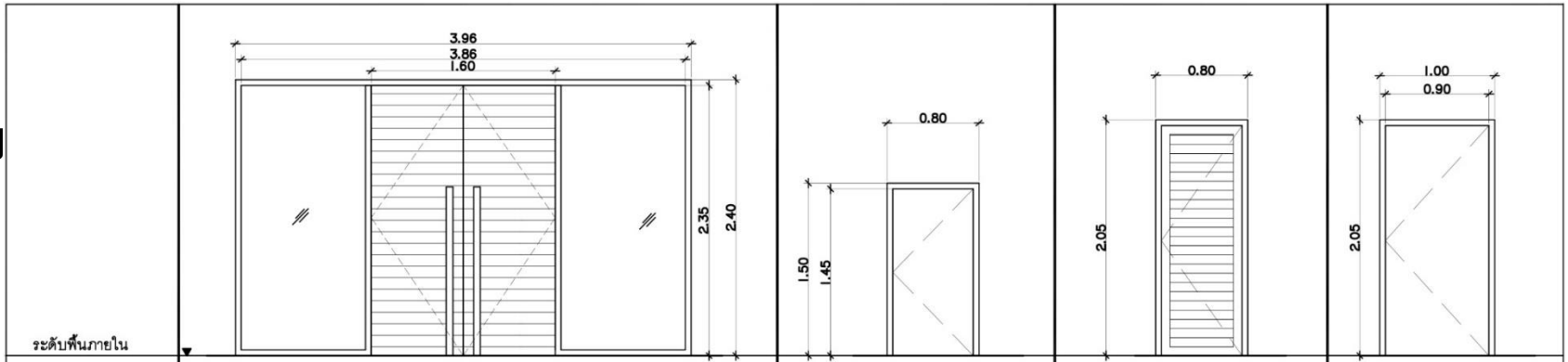

สัญลักษณ์	๐1	๐2	๐3	๐4
ชนิดบาน	บานเลื่อนคู่	บานเปิดเดี่ยว	บานเปิดเดี่ยว	บานเปิดเดี่ยว
วงกบ	ไม้เนื้อแข็ง 2"x4" ทาดี	ไม้เนื้อแข็ง 2"x4" ทาดี	ไม้เนื้อแข็ง 2"x4" ทาดี	ไม้เนื้อแข็ง 2"x4" ทาดี
กรอบบาน	ประตูไม้ยึดฉากรัด A ทำลิ้น ชนิดตัน	ประตูไม้ยึดฉากรัด A ทำลิ้น ชนิดตัน	ประตูไม้ยึดฉากรัด A ทำลิ้น ชนิดตัน	ประตูไม้ยึดฉากรัด A ทำลิ้น ชนิดตัน
ลูกบิด			ไม้เนื้อแข็ง ดีทึบเกล็ด	
อุปกรณ์	อุปกรณ์บานเปิด พร้อมชุดล็อคและมือจับ	อุปกรณ์บานเปิด พร้อมชุดล็อคและมือจับ	อุปกรณ์บานเปิด พร้อมชุดล็อคและมือจับ	อุปกรณ์บานเปิด พร้อมชุดล็อคและมือจับ
หมายเหตุ	ชุดล็อคและมือจับ เลือกดูโดยเจ้าของภายหลัง	ชุดล็อคและมือจับ เลือกดูโดยเจ้าของภายหลัง	ชุดล็อคและมือจับ เลือกดูโดยเจ้าของภายหลัง	ชุดล็อคและมือจับ เลือกดูโดยเจ้าของภายหลัง

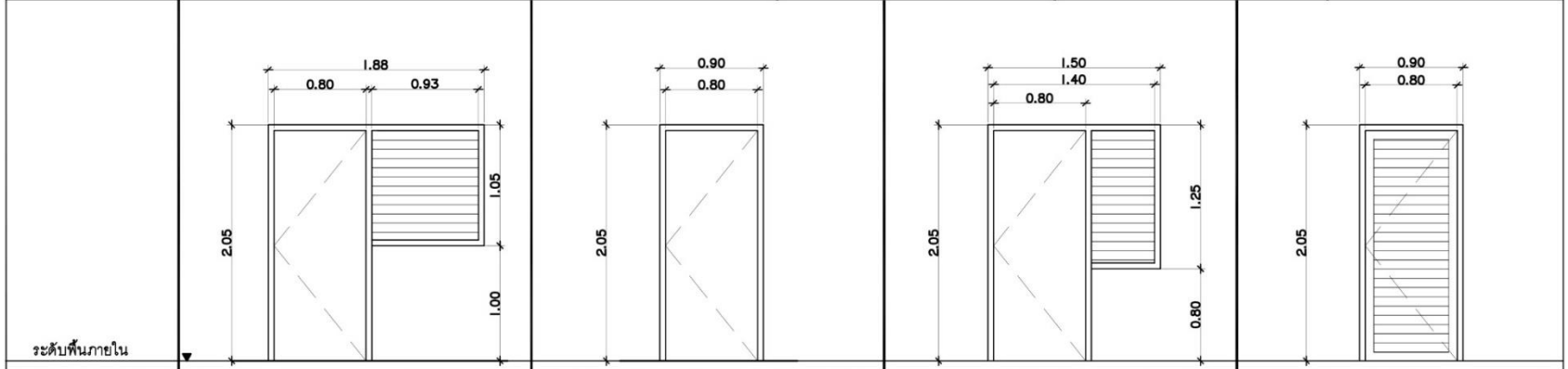

สัญลักษณ์	๐5	๐6	๐7	๐8
ชนิดบาน	บานเปิดเดี่ยว	บานเปิดเดี่ยว	บานเปิดเดี่ยว	บานเปิดเดี่ยว
วงกบ	ไม้เนื้อแข็ง 2"x4" ทาดี	ไม้เนื้อแข็ง 2"x4" ทาดี	ไม้เนื้อแข็ง 2"x4" ทาดี	ไม้เนื้อแข็ง 2"x4" ทาดี
กรอบบาน	ไม้เนื้อแข็ง ทาดี	ประตูไม้ยึดยาง ชนิดกันน้ำ ทำลิ้น ชนิดตัน	ประตูไม้ยึดยาง ชนิดกันน้ำ ทำลิ้น ชนิดตัน	ไม้เนื้อแข็ง ทาดี
ลูกบิด	ไม้เนื้อแข็ง ดีทึบเกล็ด			ไม้เนื้อแข็ง ดีทึบเกล็ด
อุปกรณ์	อุปกรณ์บานเปิด พร้อมชุดล็อคและมือจับ	อุปกรณ์บานเปิด พร้อมชุดล็อคและมือจับ	อุปกรณ์บานเปิด พร้อมชุดล็อคและมือจับ	อุปกรณ์บานเปิด พร้อมชุดล็อคและมือจับ
หมายเหตุ	ชุดล็อคและมือจับ เลือกดูโดยเจ้าของภายหลัง	ชุดล็อคและมือจับ เลือกดูโดยเจ้าของภายหลัง	ชุดล็อคและมือจับ เลือกดูโดยเจ้าของภายหลัง	ชุดล็อคและมือจับ เลือกดูโดยเจ้าของภายหลัง

