

องค์ประกอบอาคารสถาปัตยกรรมไทย



ส่วนประกอบหลังคา

ส่วนประกอบเรือน

ส่วนประกอบฐาน

ระบบโครงสร้างส่วนประกอบเรือน

1. เสา ผนัง
2. ประตู หน้าต่าง
3. องค์ประกอบส่วนตกแต่ง ค้ำยัน คันทวย



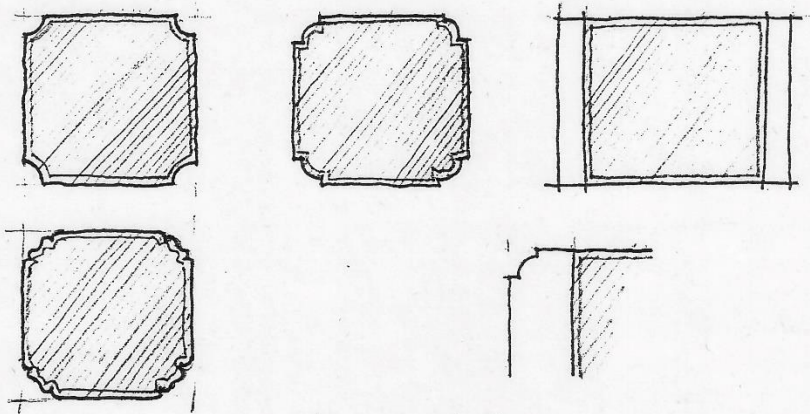

เสาขอมม ๑๒

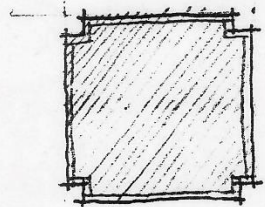

๑๑

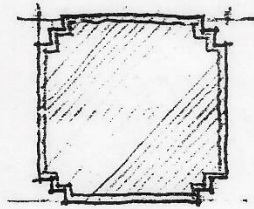

๑๒

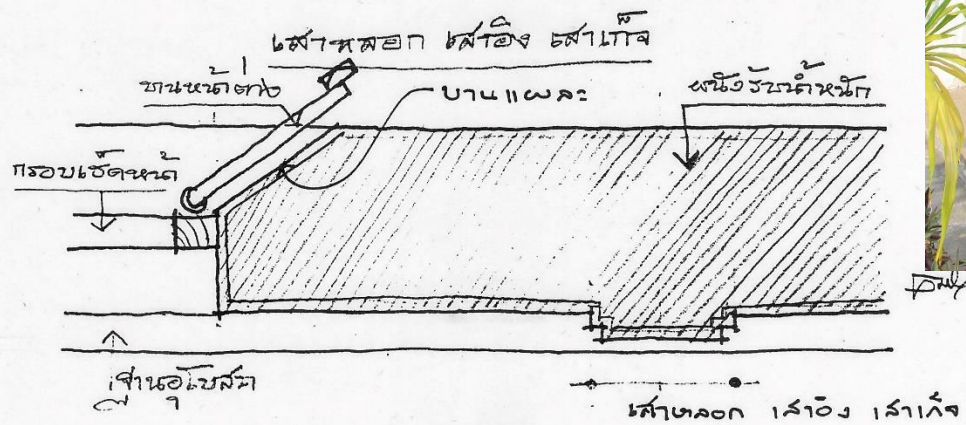

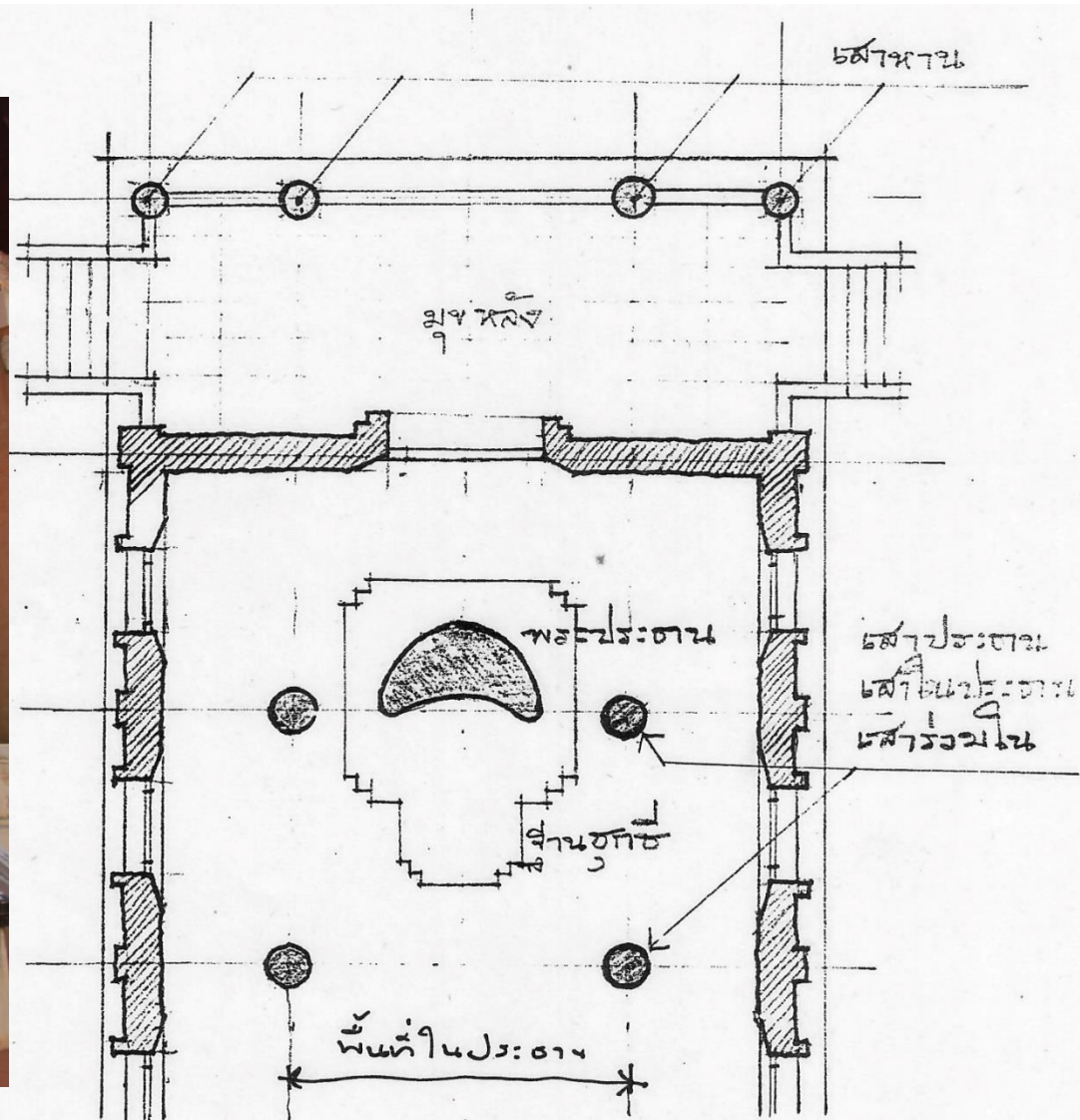

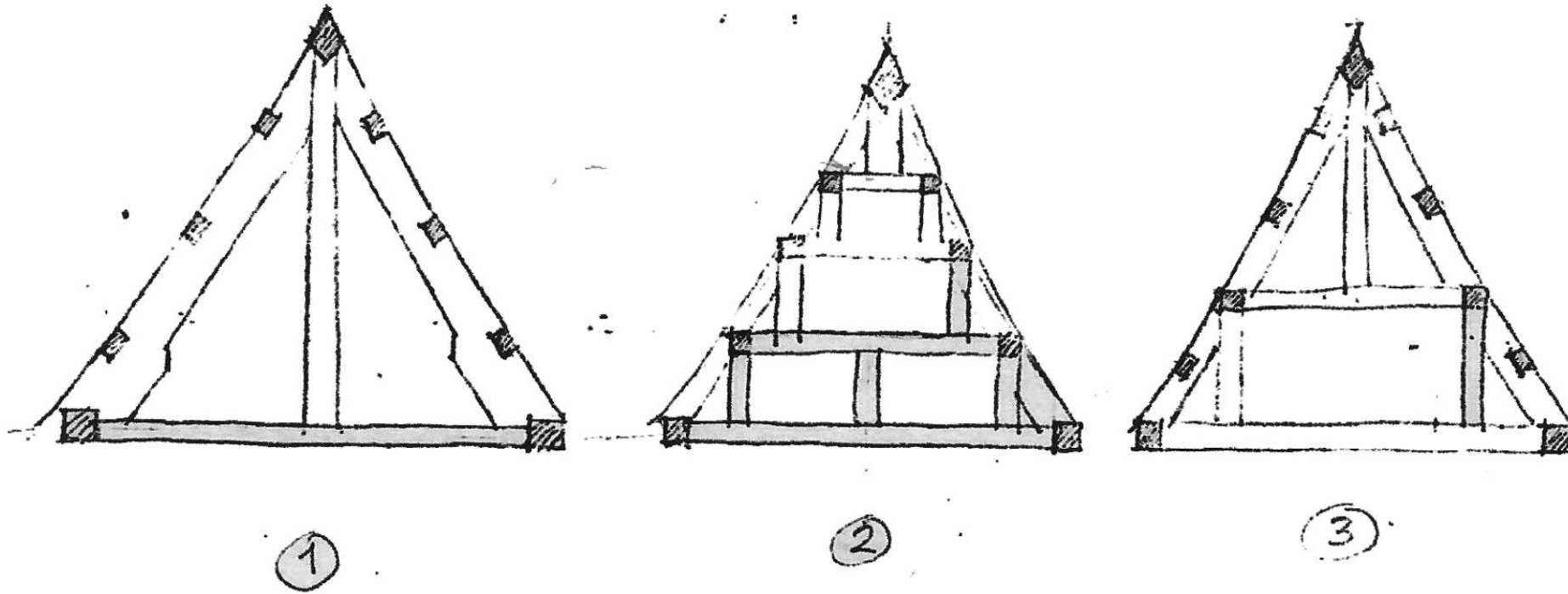

ระบบโครงสร้าง หลังคา มี 3 ลักษณะ

1. อาคารขนาดเล็ก ระบบแปนอน จันทัน
2. อาคารขนาดใหญ่ ระบบแปเหลี่ยม ตักตา
3. อาคารขนาดใหญ่ ระบบผสม 1 และ 2

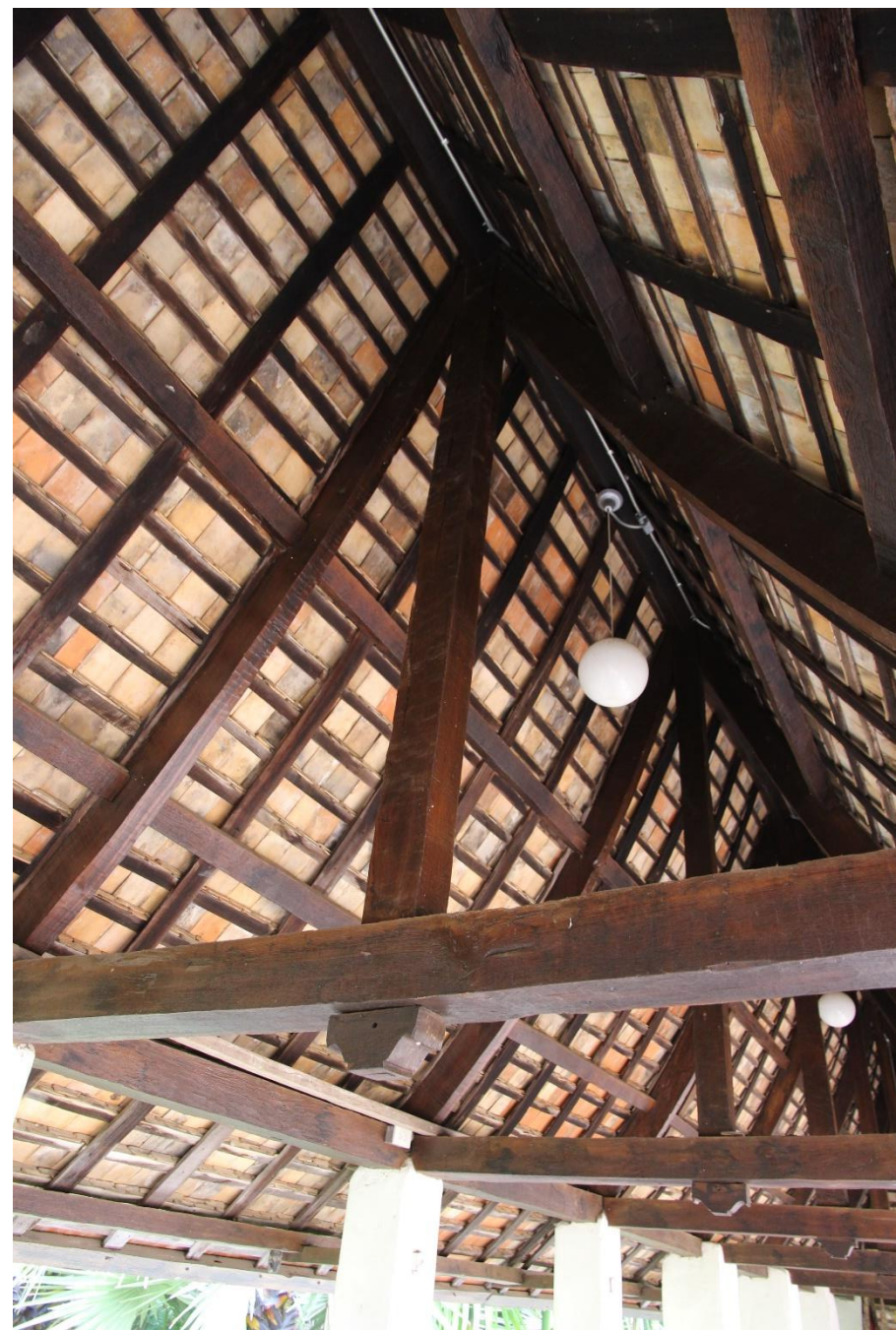
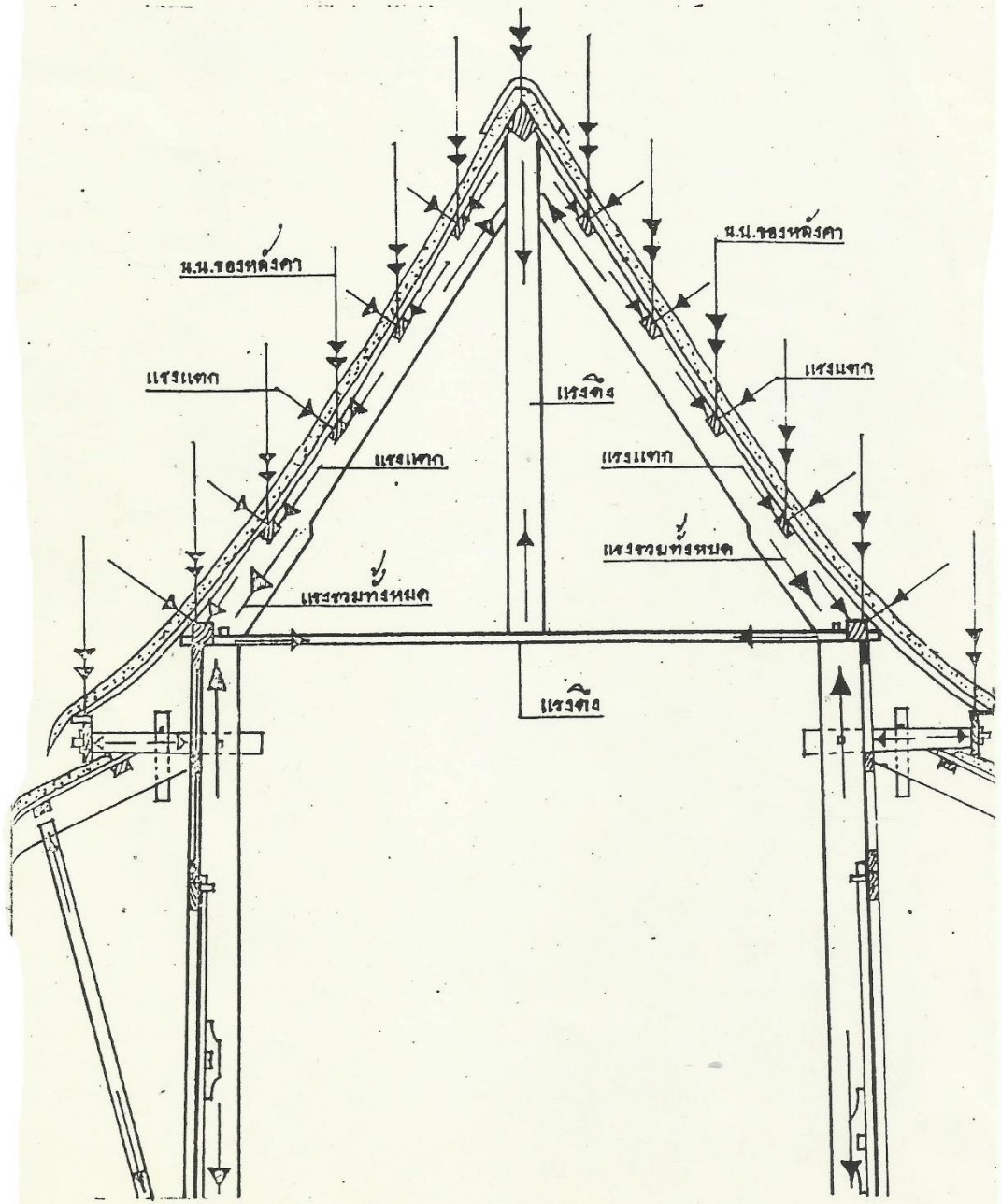





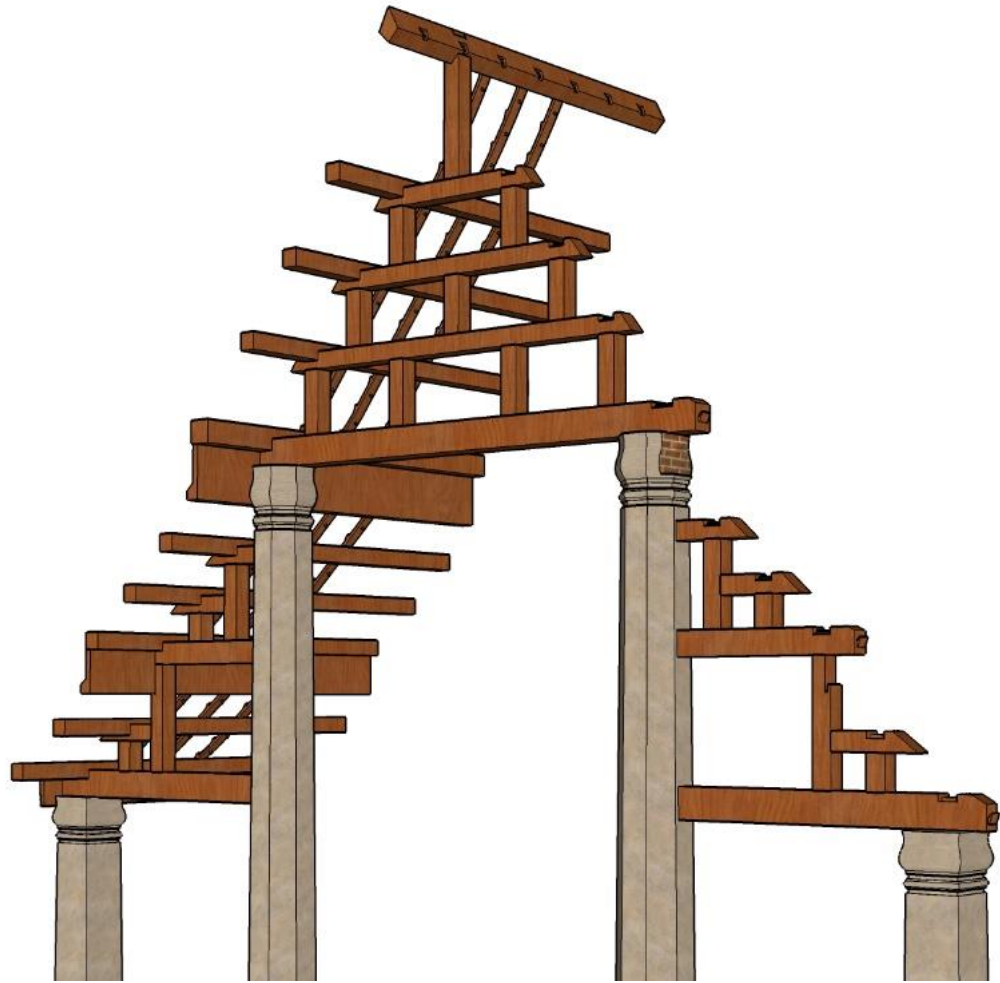

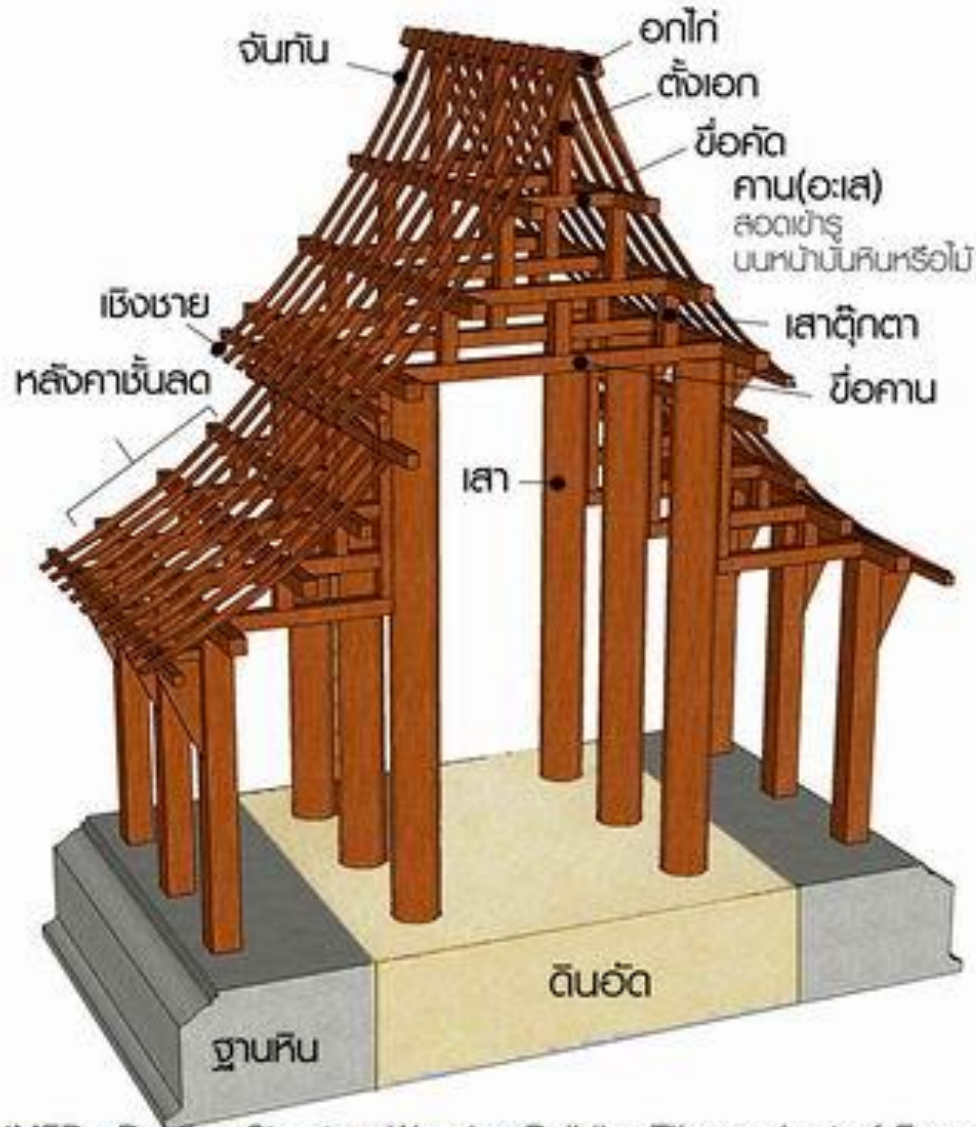

KHMER : Roofing Structure, Wooden Building, Tiles and art of Eaves Tile
 VORANAI PONGSACHALAKORN 2011

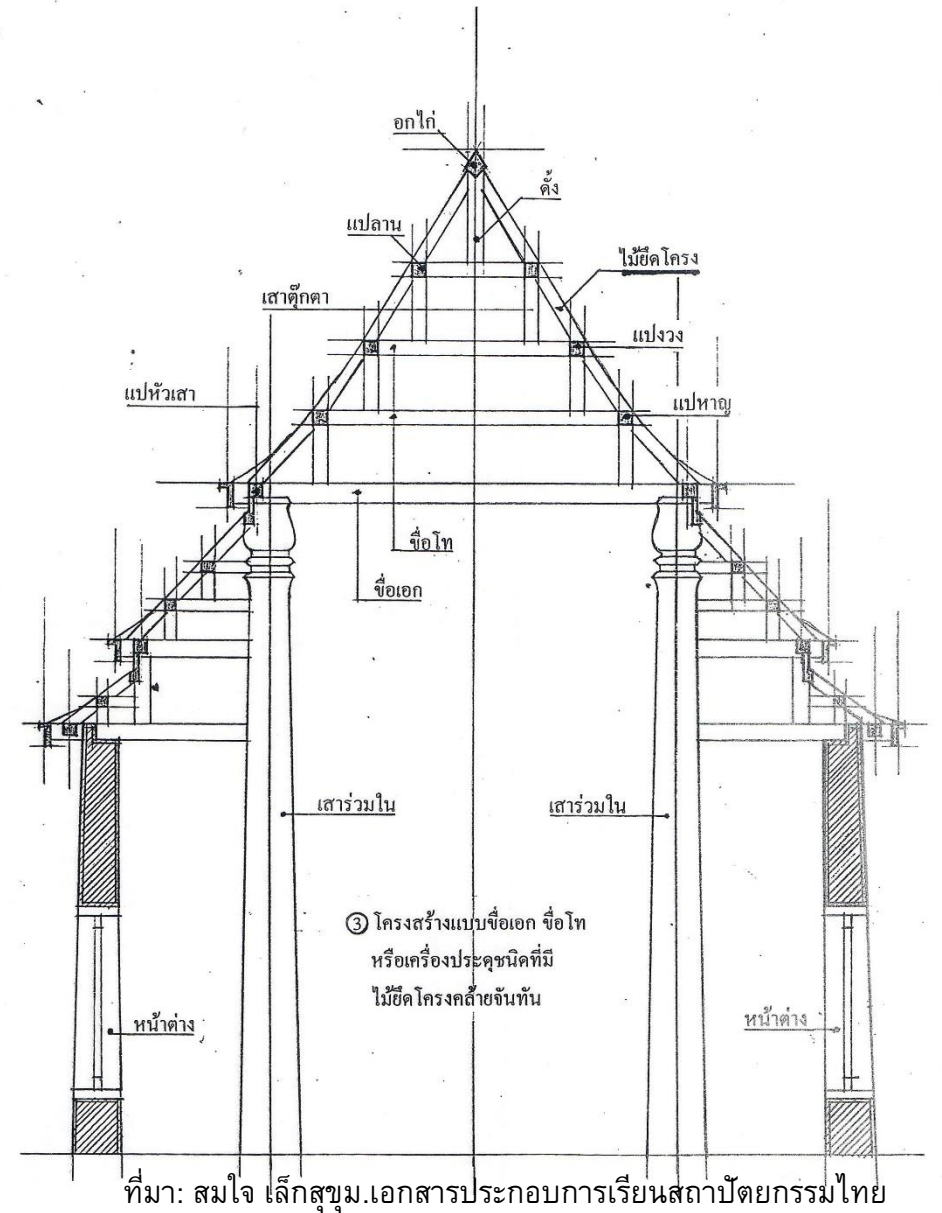

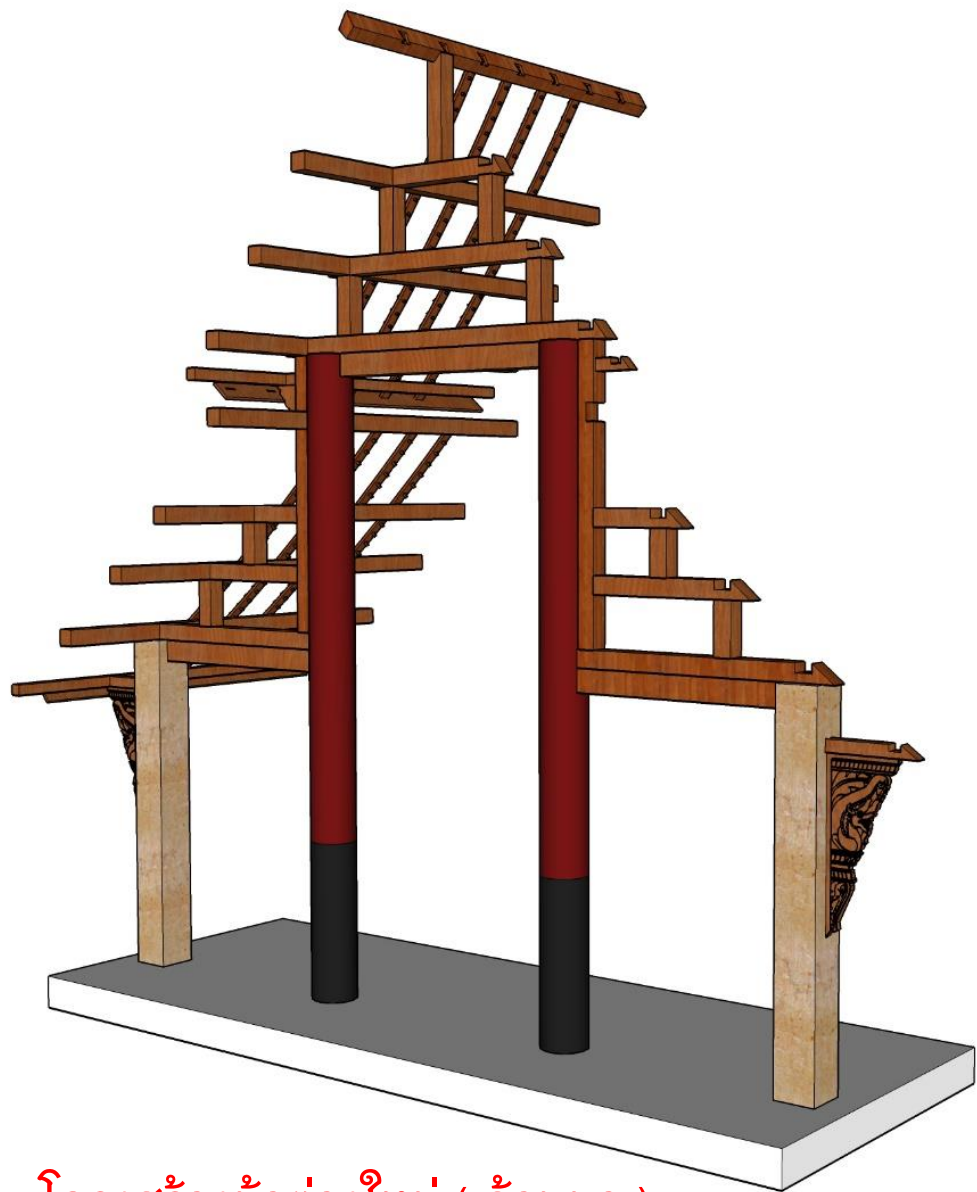

โครงสร้างไม้ต่างใหม่ (ล้านนา)

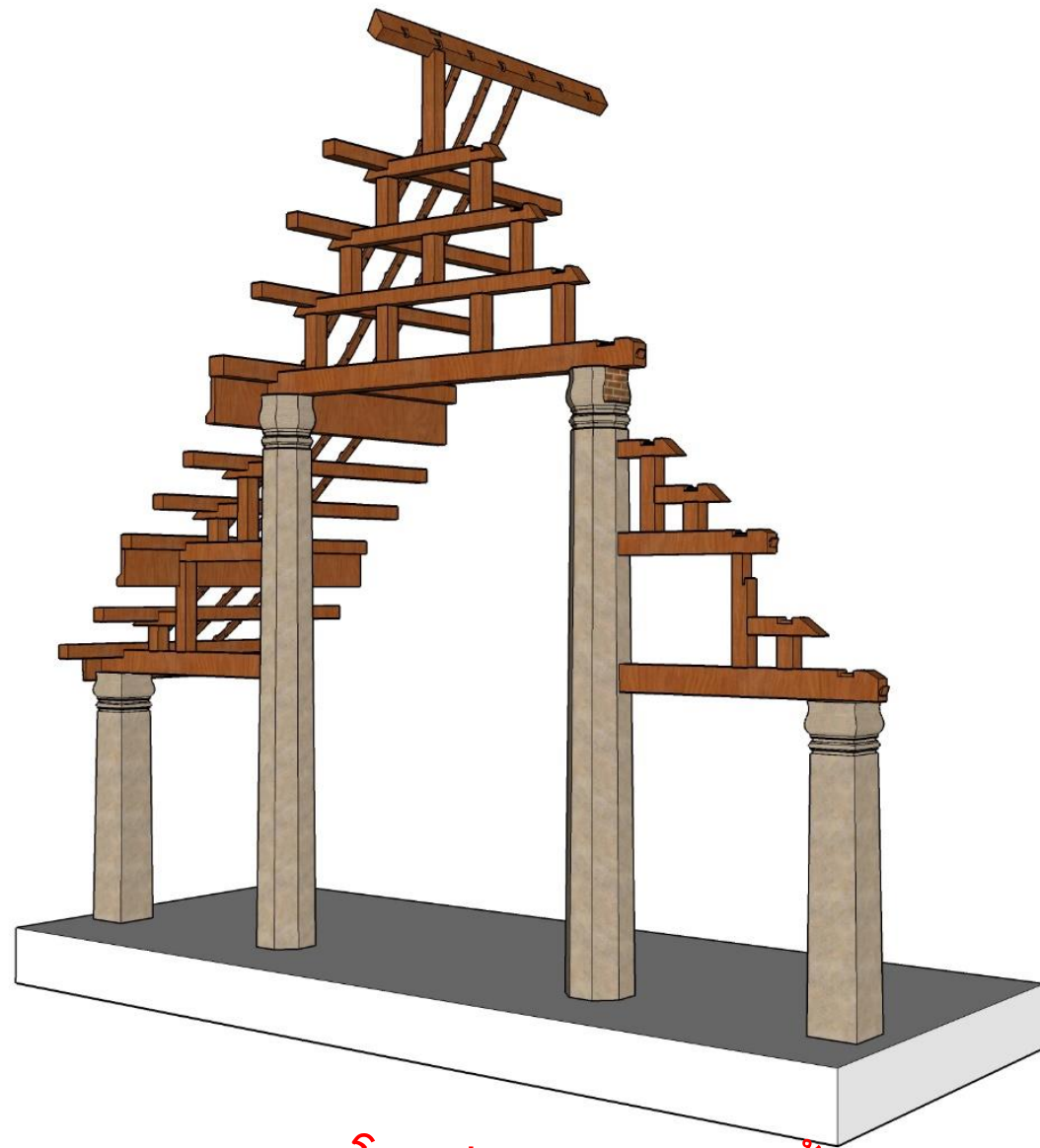

โครงประดู่ อยุธยาตอนต้น



ชายนในแบบล้านนา

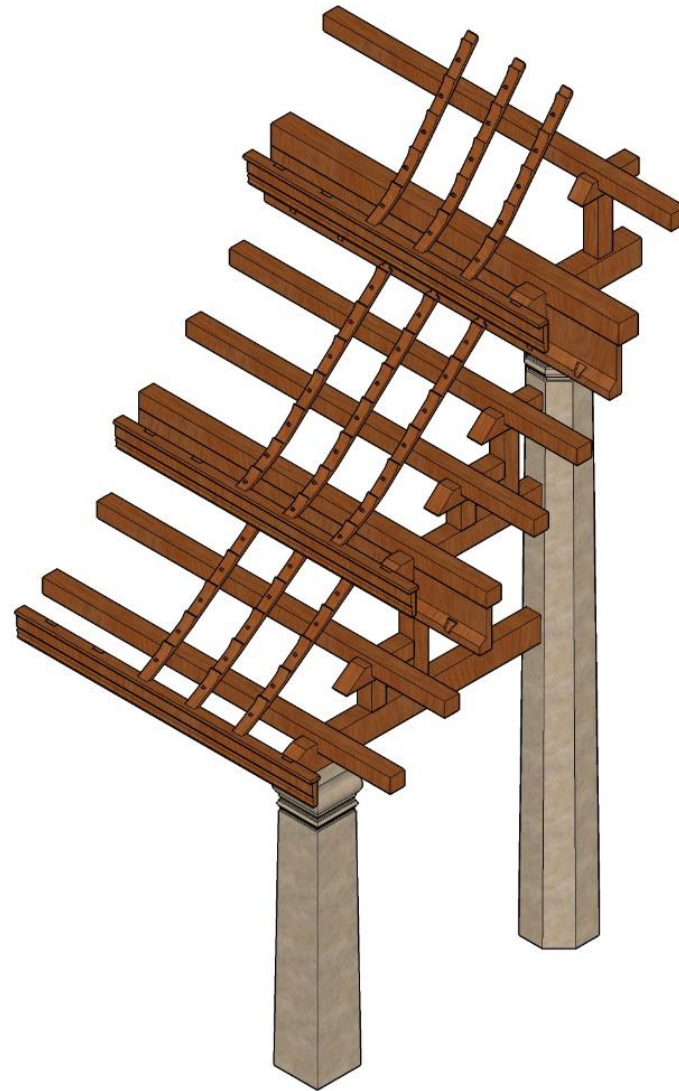

ชายนในแบบอยุธยา



โครงสร้างไม้ต่างใหม่ (ล้านนา)





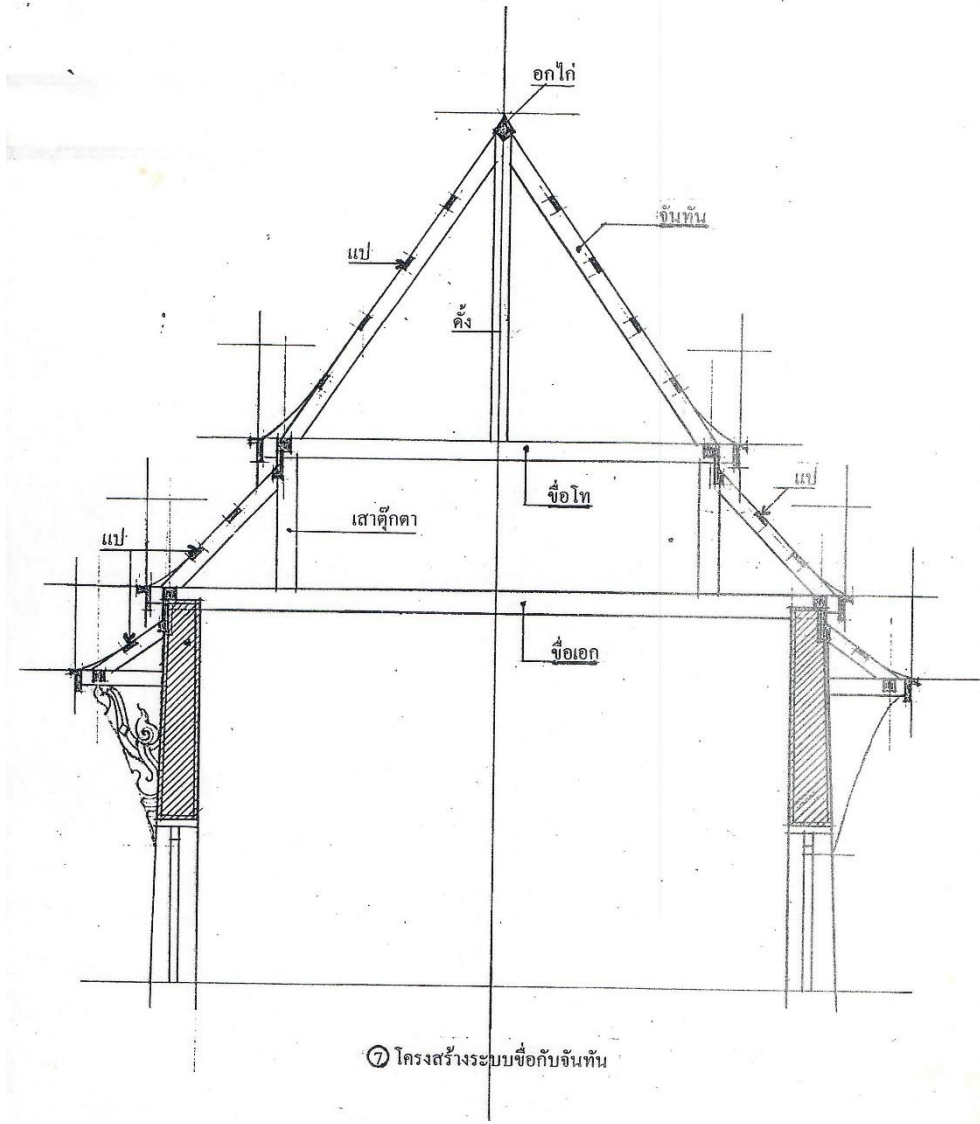
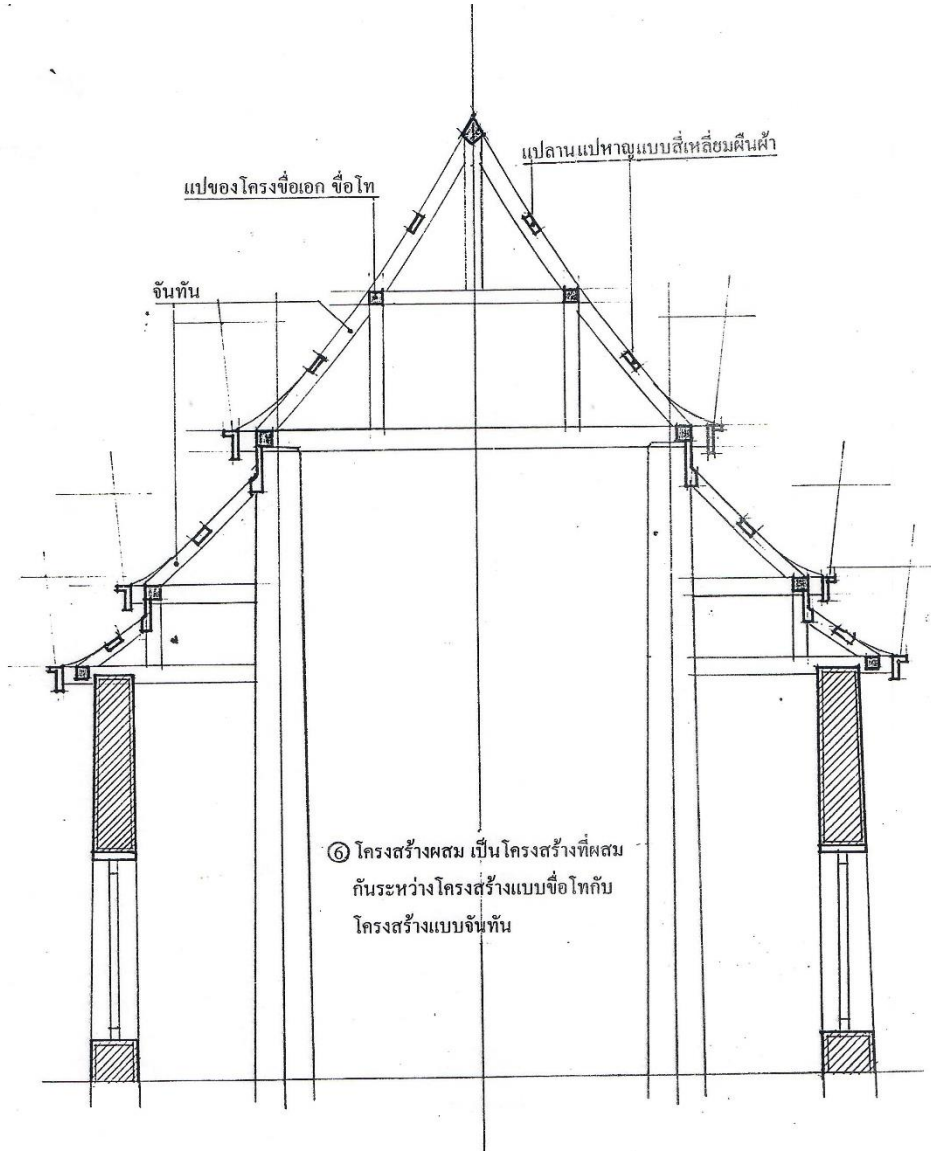

ที่มา: สมใจ เล็กสุขุม.เอกสารประกอบการเรียนสถาปัตยกรรมไทย

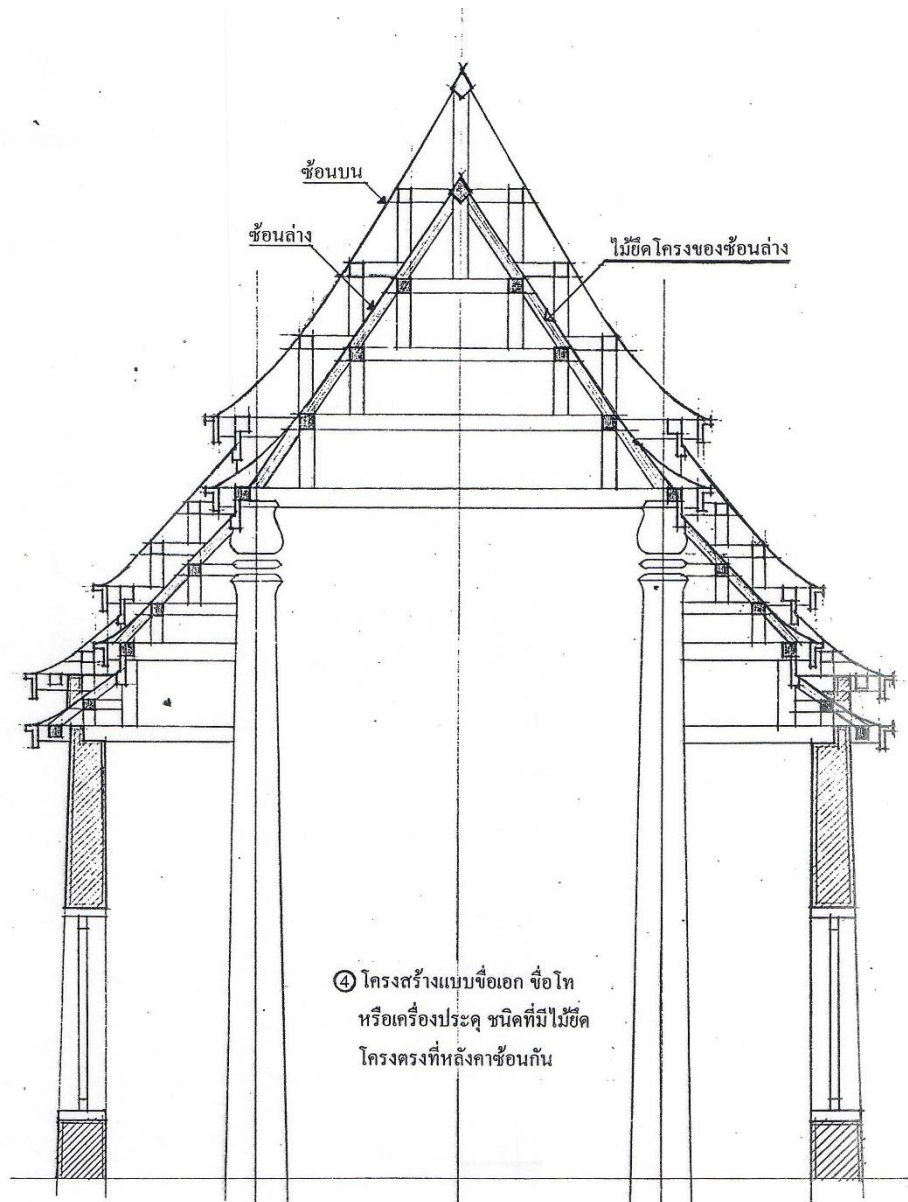

④ โครงสร้างแบบช้อเอก ช้อโท
หรือเครื่องประดับ ชนิดที่มีไม้ยึด
โครงตรงที่หลังคาซ้อนกัน

ที่มา: สมใจ เล็กสุขุม.เอกสารประกอบการเรียนสถาปัตยกรรมไทย

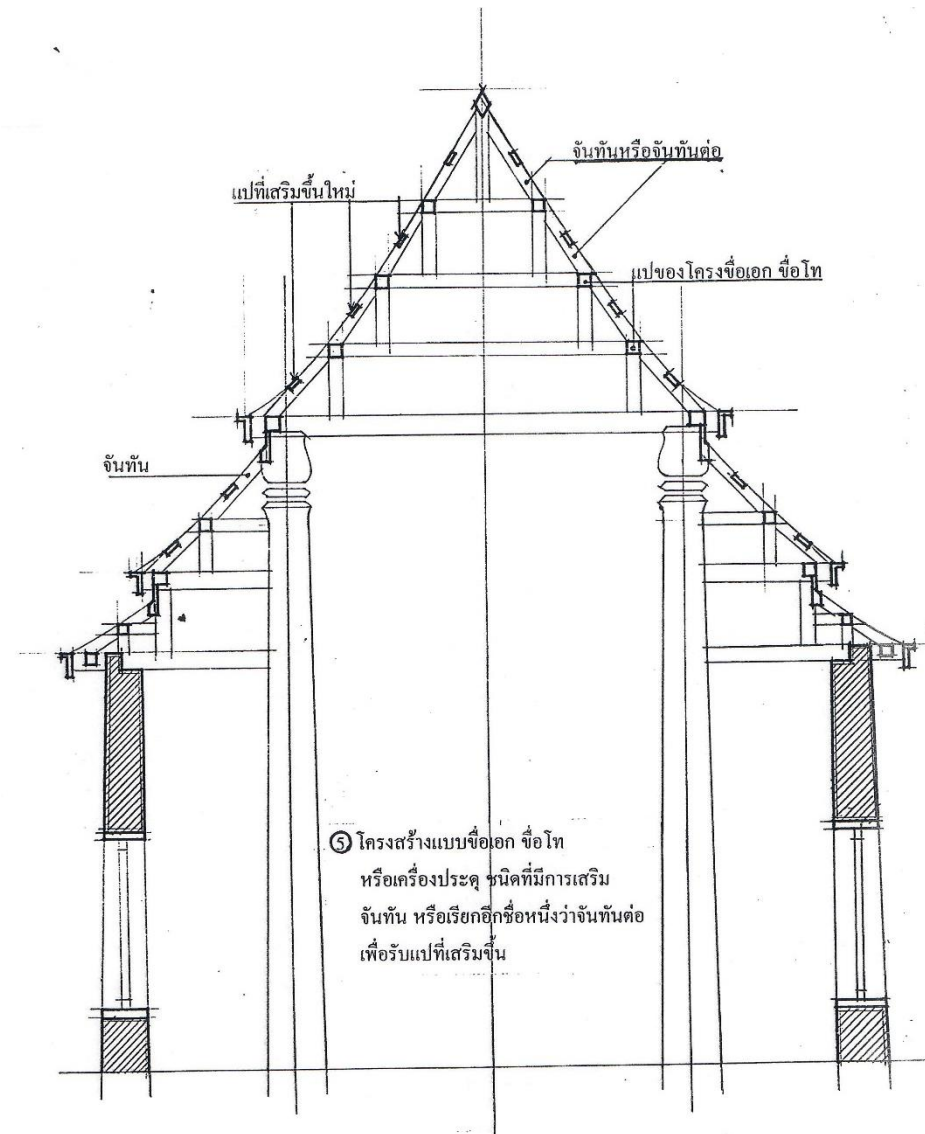

⑤ โครงสร้างแบบช้อเอก ช้อโท
หรือเครื่องประดับ ชนิดที่มีการเสริม
จันทัน หรือเรียกอีกชื่อหนึ่งว่าจันทันต่อ
เพื่อรับแปที่เสริมชั้น

ชื่อองค์ประกอบหลังคา

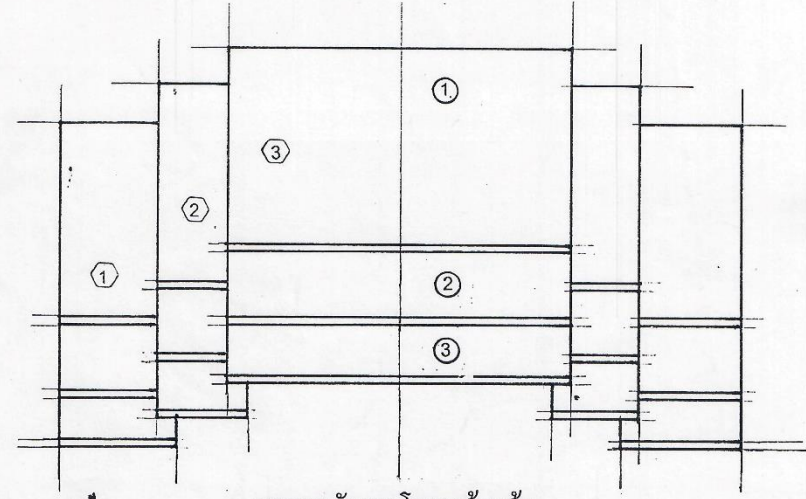

แสดงหลังคาอุโบสถด้านข้าง

ชั้น ชั้นที่ 1,2,3 จะนับจากล่างขึ้นบน

① ชั้นที่ 1

② ชั้นที่ 2

③ ชั้นที่ 3

ค้ำ ค้ำที่ 1,2,3 จะนับจากบนลงข้างล่าง

① ค้ำที่ 1

② ค้ำที่ 2

③ ค้ำที่ 3

พื้นที่ของค้ำที่ 1-2-3 จะมีขนาดลดหลั่นกันจากใหญ่ไปหาเล็ก

ที่มา: สมใจ เล็กสุขุม.เอกสารประกอบการเรียนสถาปัตยกรรมไทย

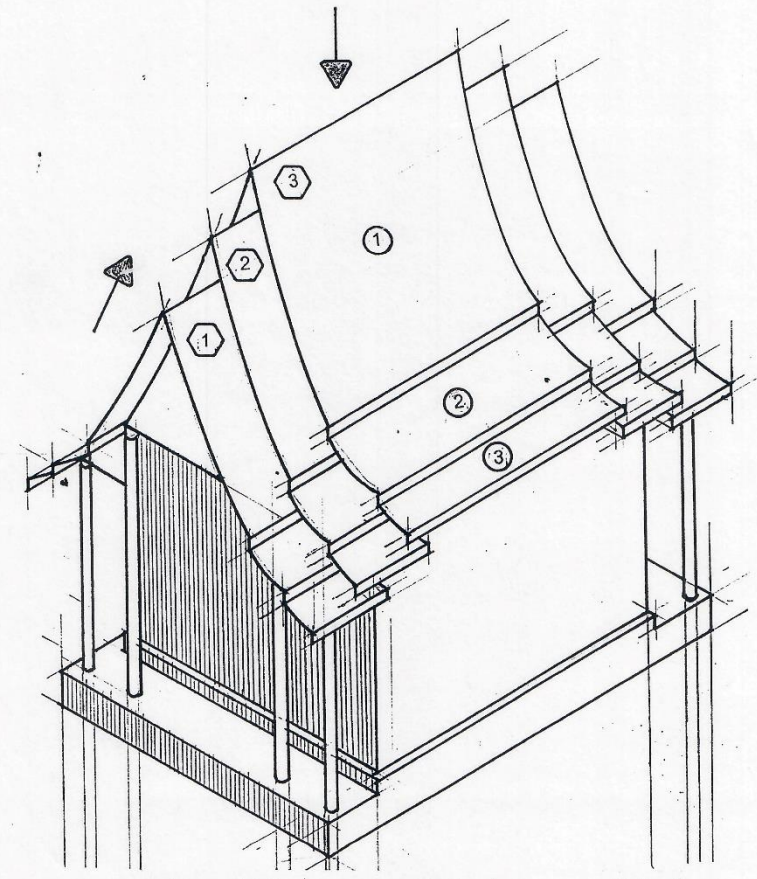

แสดงการเรียกชื่อหลังคา ① ชั้นที่ 1 ② ชั้นที่ 2 ③ ชั้นที่ 3
 ① ค้ำที่ 1 ② ค้ำที่ 2 ③ ค้ำที่ 3

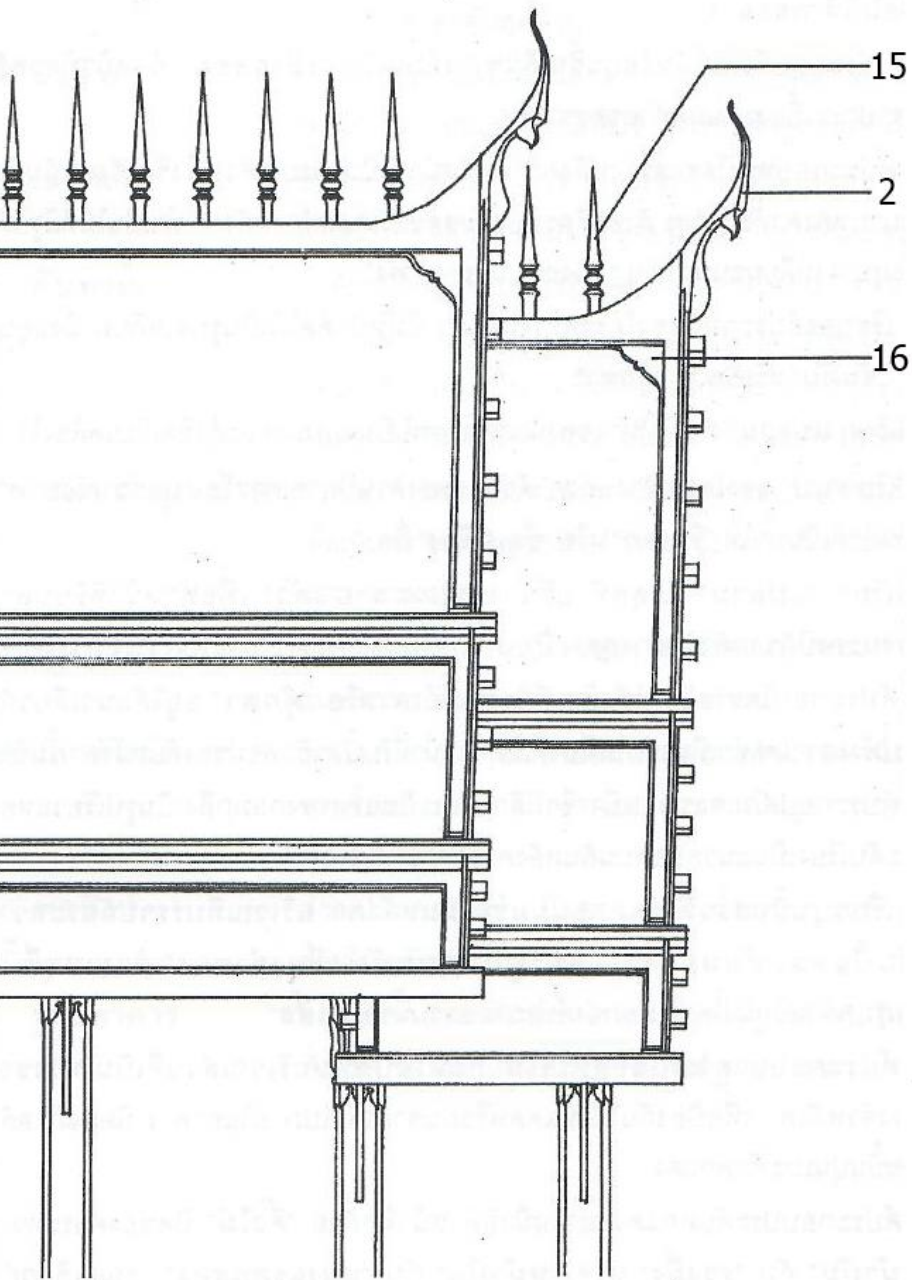

องค์ประกอบทางสถาปัตยกรรมโบสถ์และ

- | | |
|---------------------|------------------|
| 1. เครื่องลำยอง | 21. บังนก |
| 2. ช่อฟ้า | 22. หน้าอุดปีกนก |
| 3. ตัวลำยอง | 23. หน้าอุดเต้า |
| 4. ไบระกา | 24. บัวหัวเสา |
| 5. หางหงส์ | 25. เสาศพะไล |
| 6. ตีนผี | 26. คันทวย |
| 7. เชิงกลอน | 27. ชุ่มประตู่ |
| 8. สะพานหนู | |
| 9. ออกไก่ | |
| 10. แแปลน | |
| 11. แปงวง | |
| 12. แป้หัวเสา | |
| 13. แป้ปลายเต้า | |
| 14. เชิงแป | |
| 15. บราลี | |
| 16. ผีเสื้อ | |
| 17. หน้าบัน | |
| 18. กระจังฐานพระ | |
| 19. แผงแรคอสอง | |
| 20. สากร้าย รวงผึ้ง | |

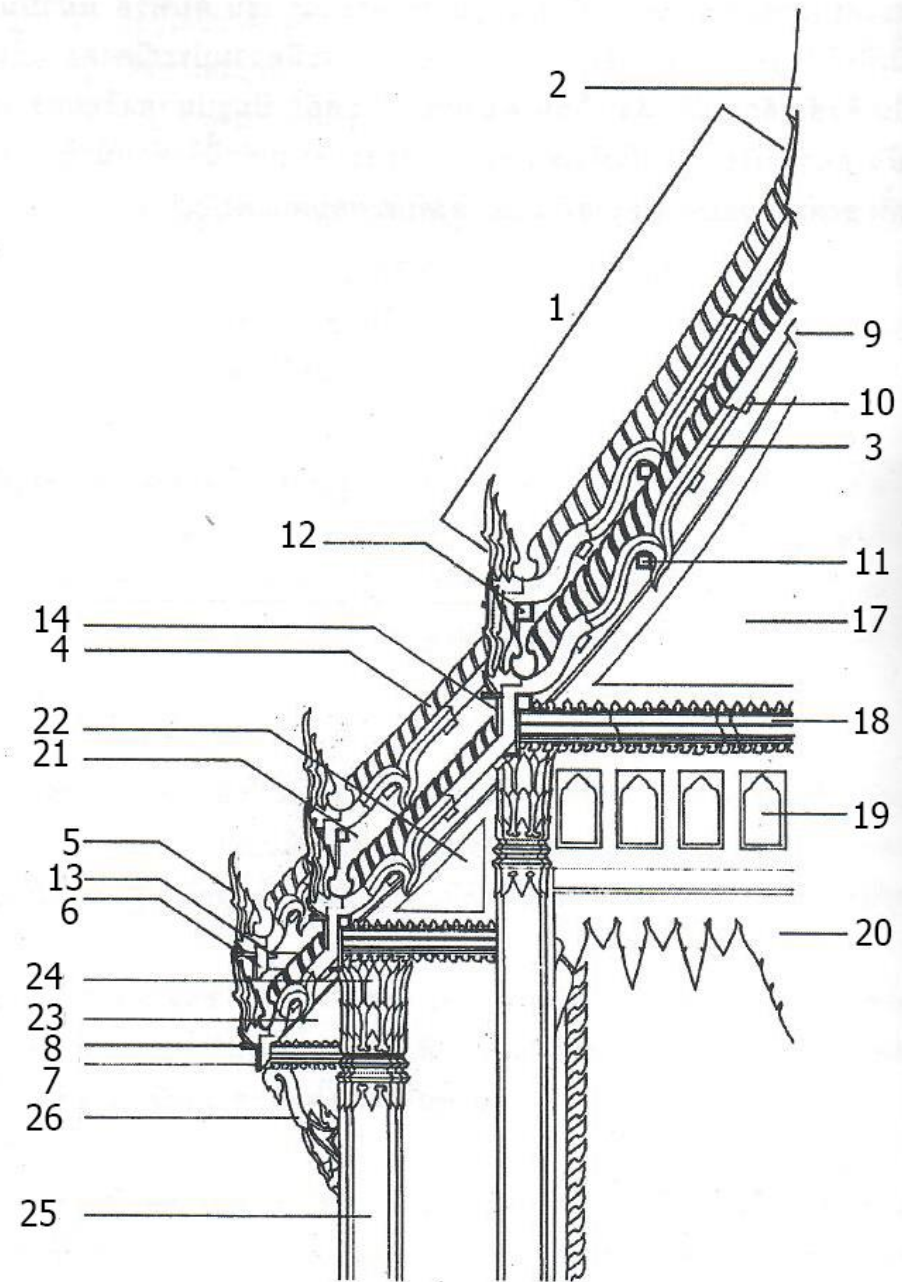

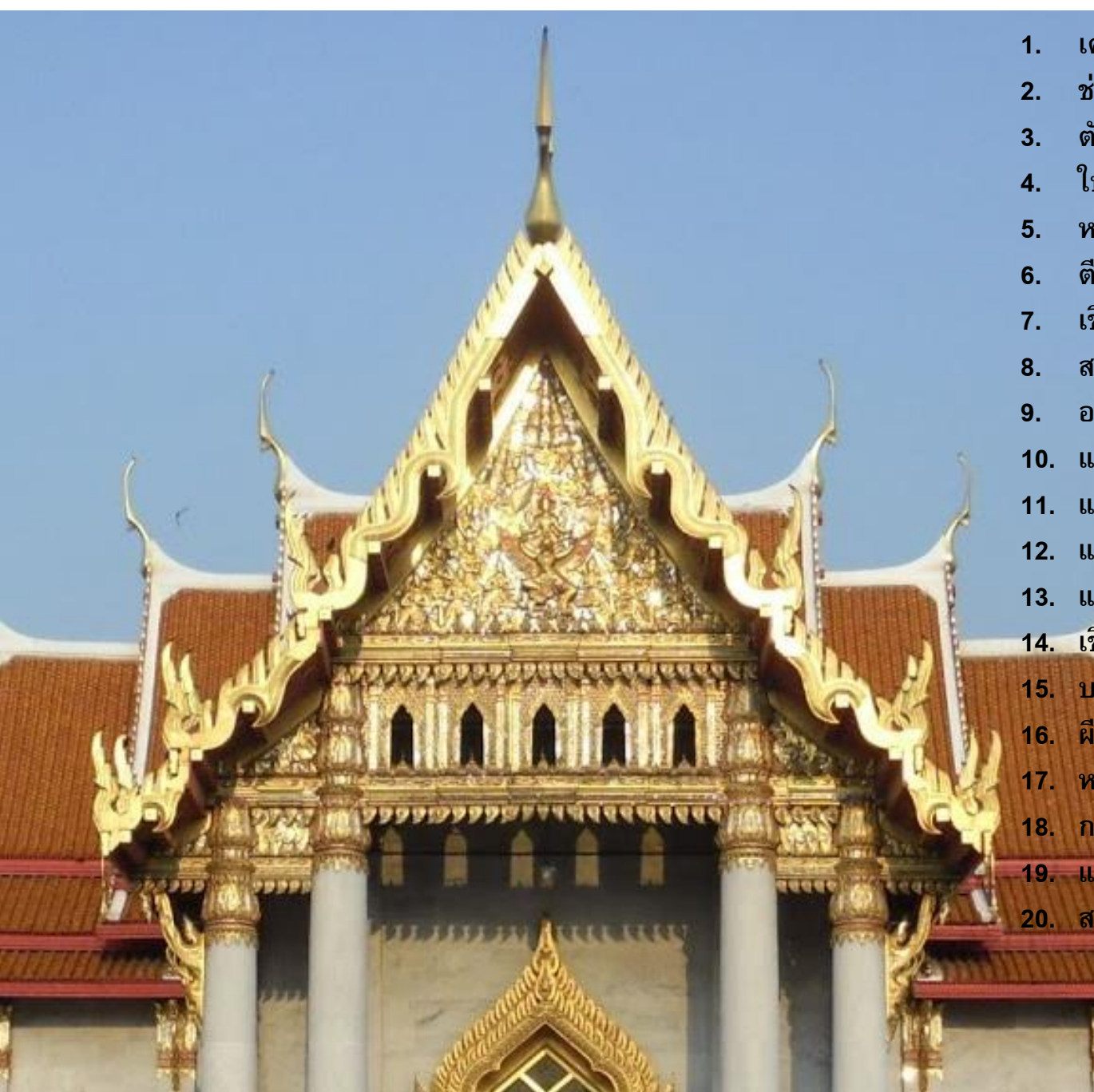

1. เครื่องล้ายอง
2. ช่อฟ้า
3. ตัวล้ายอง
4. ไบระกา
5. หางหงส์
6. ดินผี
7. เชิงกลอน
8. สะพานหนู
9. ออกไก่
10. แปลาน
11. แปงวง
12. แปหั่วเสา
13. แปปลายเต้า
14. เชิงแป
15. บราลี
16. ผีเสื้อ
17. หน้าบัน
18. กระจังฐานพระ
19. แผงแรคอสอง
20. สาหร่าย รวงผึ้ง

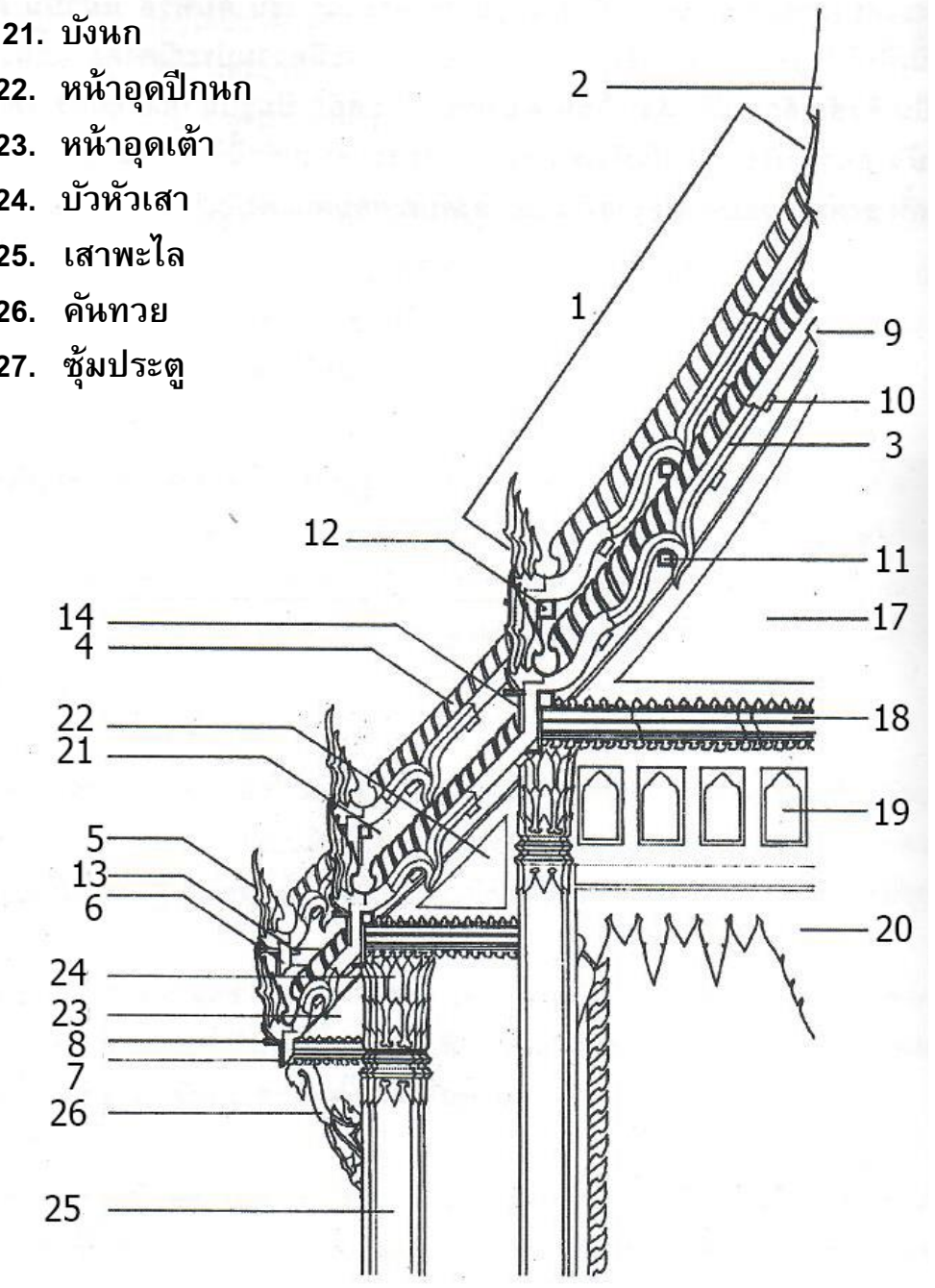

21. บังนก
22. หน้าอุดปีกนก
23. หน้าอุดเต้า
24. บัวหั่วเสา
25. เสापะไล
26. คันทวย
27. ชุ่มประตู่

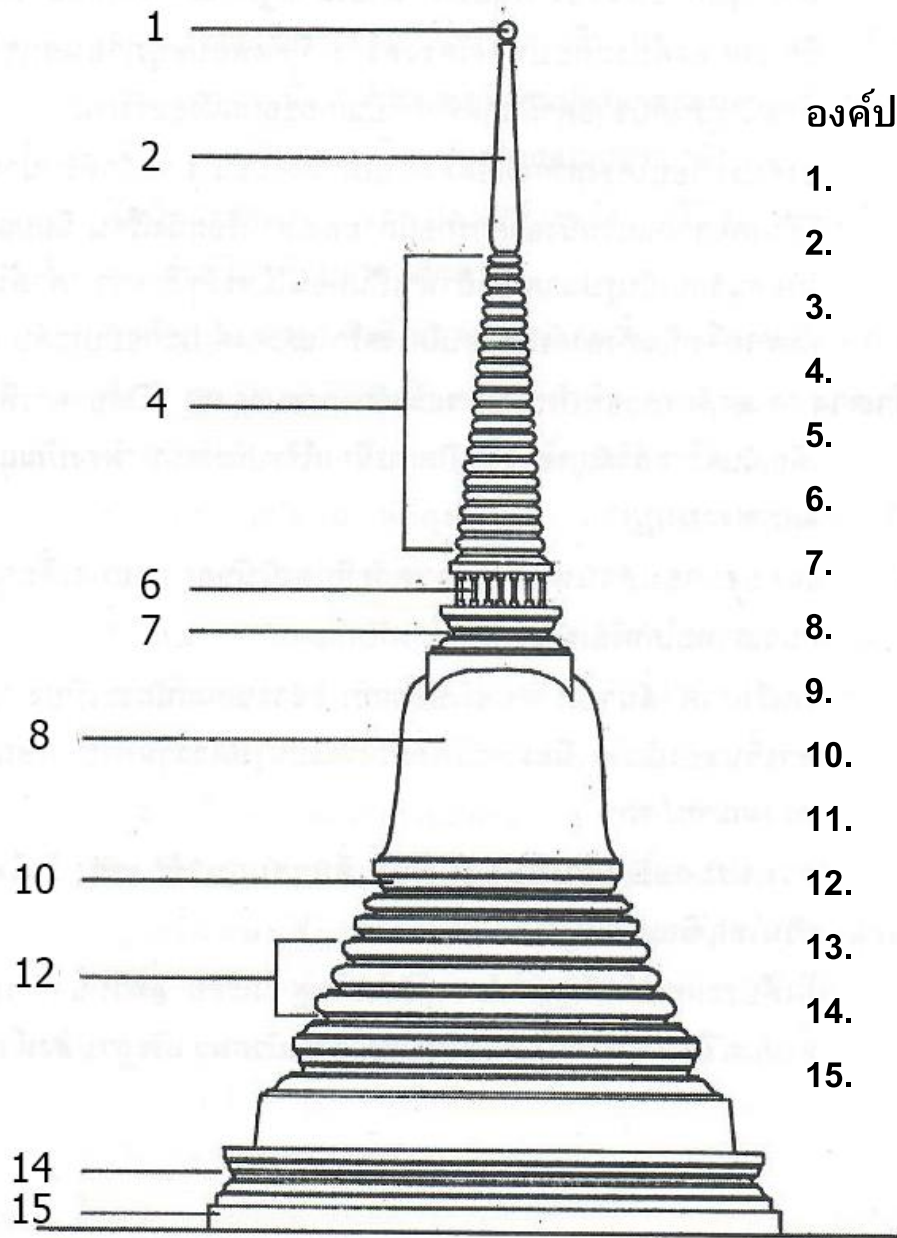

องค์ประกอบทางสถาปัตยกรรมของพระเจดีย์

1. ลูกแก้ว
2. ปลี
3. บัวกลุ่ม
4. ปล้องไฉน
5. ก้านฉัตร
6. เสาศหาร
7. บัลลังก์
8. องค์ระฆัง
9. บัวคอเสื้อ
10. บัวปากระฆัง
11. บัวโถ
12. มาลัยเถา
13. ชุดฐานปัทม์
14. ฐานปัทม์
15. ฐานเขียง



เจดีย์วัดสามปลื้ม จ.อยุธยา

ที่มา <https://www.tnews.co.th/contents/434769>

องค์ประกอบทาง
สถาปัตยกรรม

องค์ประกอบทางสถาปัตยกรรมของพระเจดีย์

1. ลูกแก้ว
2. ปลี
3. บัวกลุ่ม
4. ปล้องไฉน
5. ก้านฉัตร
6. เสาศหาร
7. บัลลังก์
8. องค์ระฆัง
9. บัวคอเสื้อ
10. บัวปากระฆัง
11. บัวโถ
12. มาลัยเถา
13. ชุดฐานปัทม์
14. ฐานปัทม์
15. ฐานเขียง

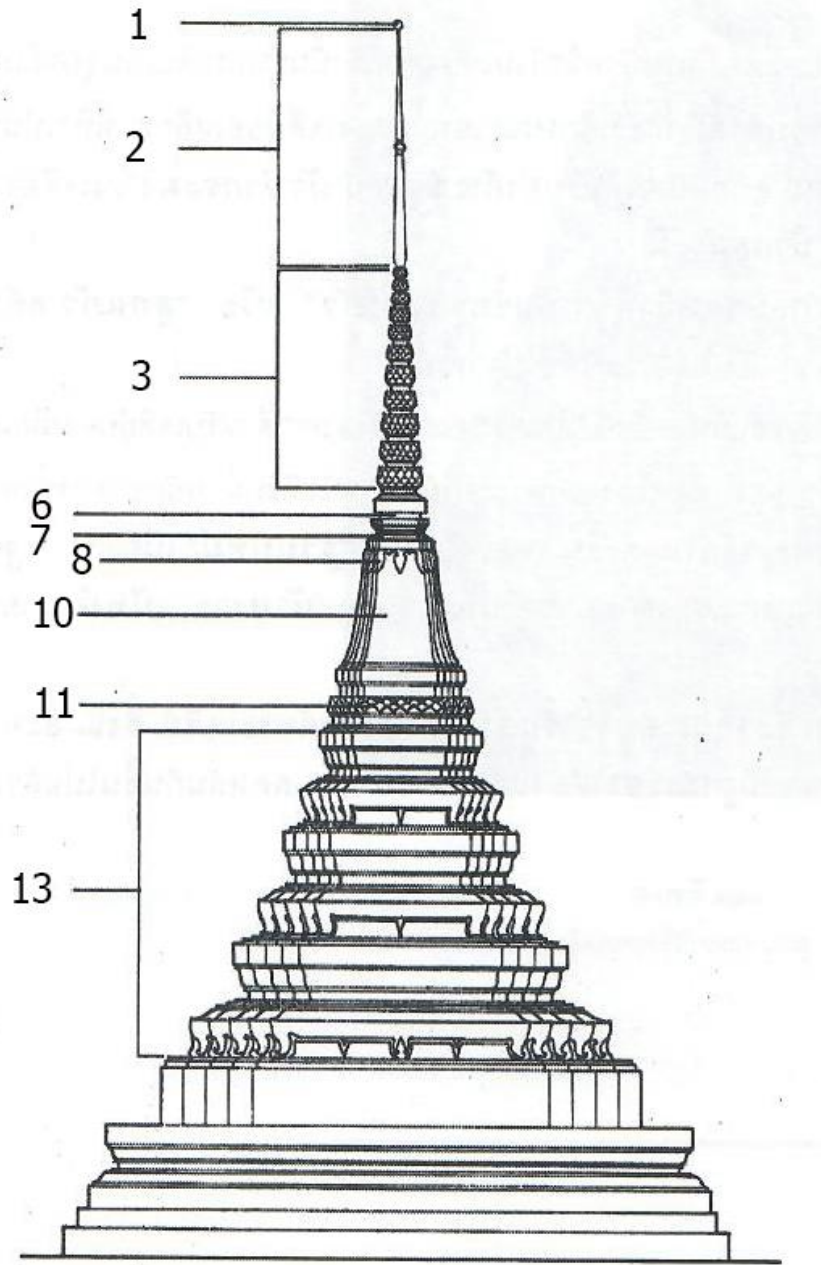

องค์ประกอบทางสถาปัตยกรรมของพระปรางค์

1. นภศูล
2. บัวกลุ่ม
3. ชั้นรัดประคด
4. กลีบขนุน
5. บัณฑ์แฉลวง
6. ชั้นอัสดง
7. เรือนธาตุ
8. ชุ่มจรณะ
9. ชุดฐานสิงห์
10. ฐานปัทม์
11. ฐานเขียง

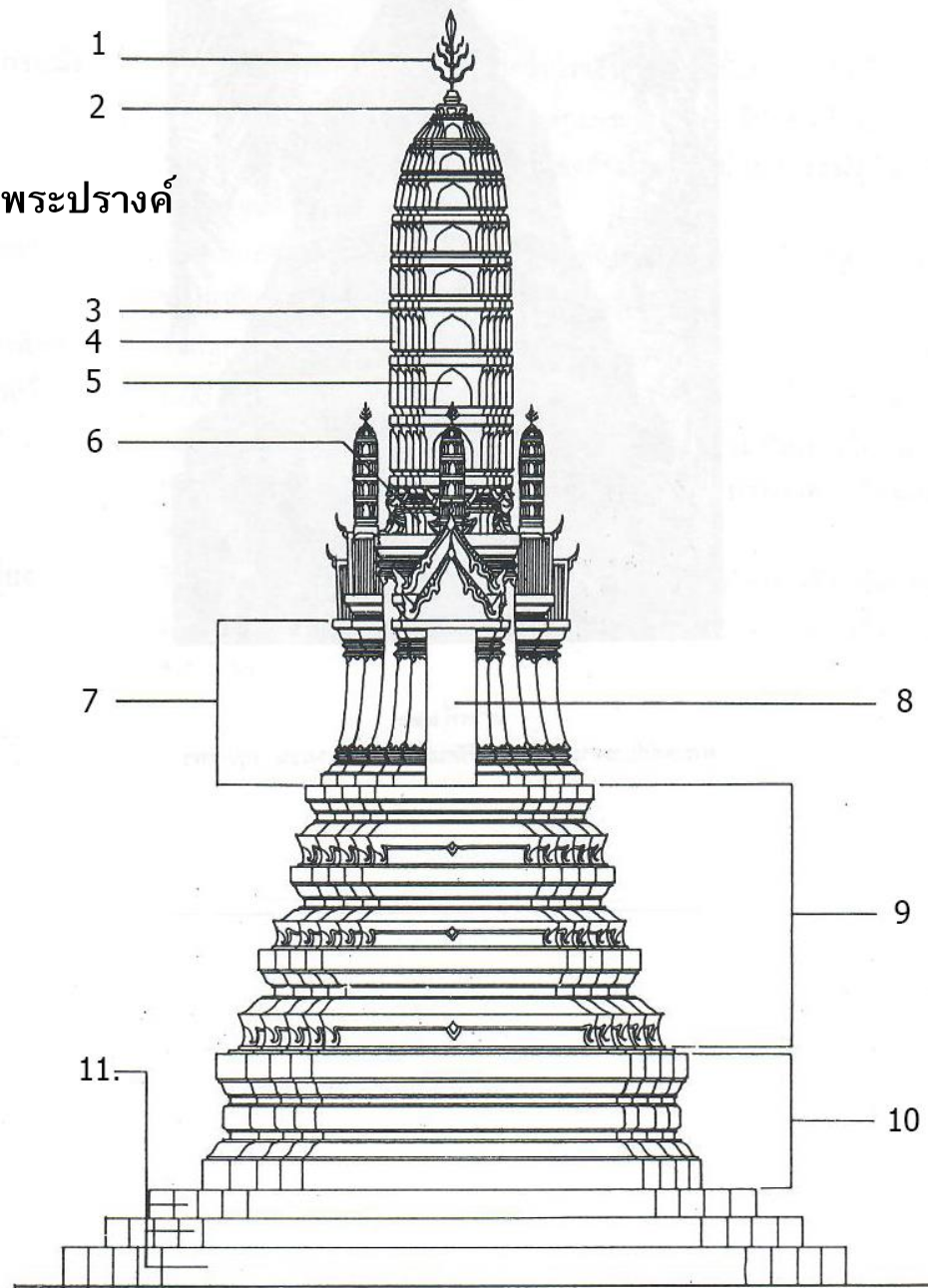

องค์ประกอบทาง
สถาปัตยกรรม

องค์ประกอบทางสถาปัตยกรรมของพระมณฑป

1. ลูกแก้ว
2. ปลี
3. บัวกลุ่ม
4. เหม
5. บัลลังก์
6. บัวคอเสื้อ
7. คอระฆัง
8. นาคปัก
9. เชิงกลอน
10. บัณเฑาะ
11. กระจังตาอ้อย
12. ท้องไม้
13. ตะเฒ่าสั้น
14. ยกเก็จ
15. เสาศพะไล
16. บัวแวง

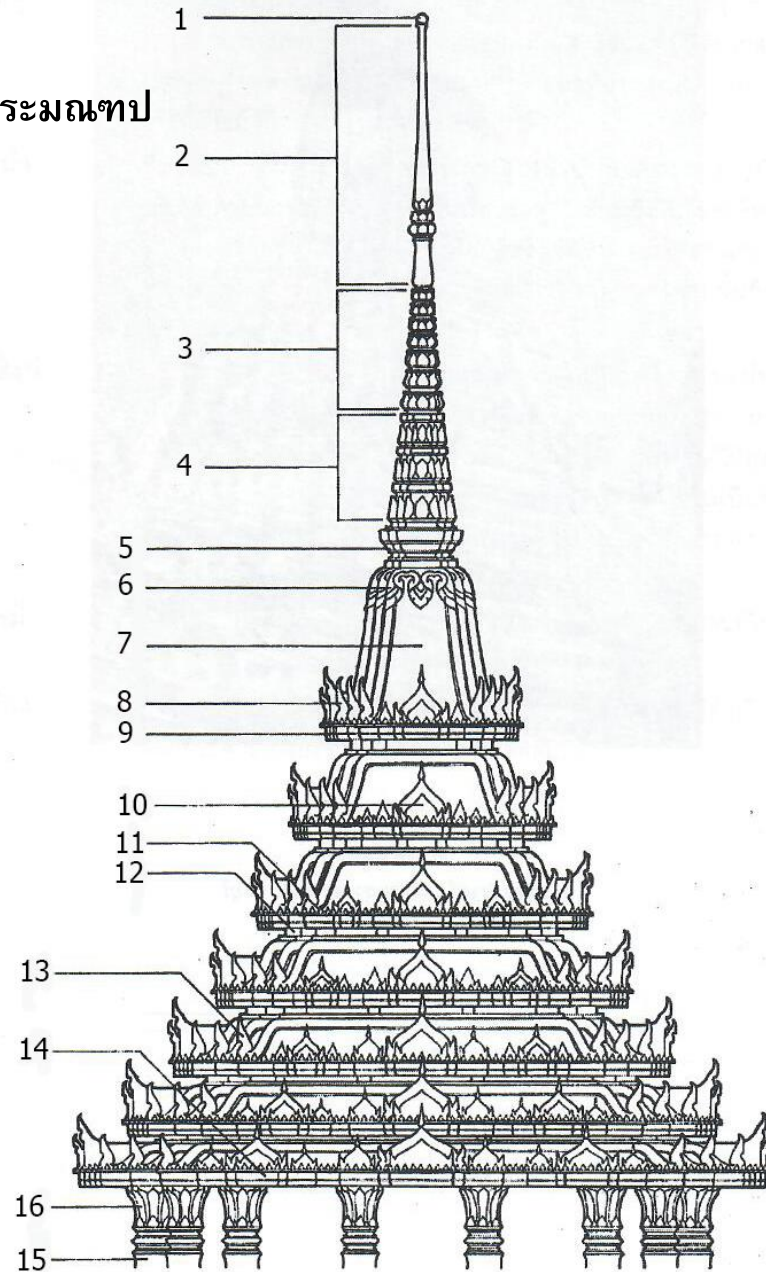

องค์ประกอบทาง
สถาปัตยกรรม

องค์ประกอบอาคารทางสถาปัตยกรรมไทย

องค์ประกอบทางสถาปัตยกรรม

หมายถึง อาคารหรือกลุ่มอาคารรวมทั้งส่วนต่างๆที่เกี่ยวข้องสัมพันธ์กัน เช่น โครงสร้าง ส่วนตกแต่ง สถาปัตยกรรม นำมาประกอบขึ้นเป็นงานสถาปัตยกรรม

- องค์ประกอบแผนผัง
- องค์ประกอบอาคาร
 1. องค์ประกอบอาคาร
 - องค์ประกอบโครงสร้าง
 - องค์ประกอบโครงสร้างฐาน
 - องค์ประกอบโครงสร้างส่วนเรือน
 - องค์ประกอบโครงสร้างส่วนหลังคา
 2. องค์ประกอบทางตกแต่ง
 - องค์ประกอบตกแต่งจริง
 - องค์ประกอบตกแต่งเสริม

