

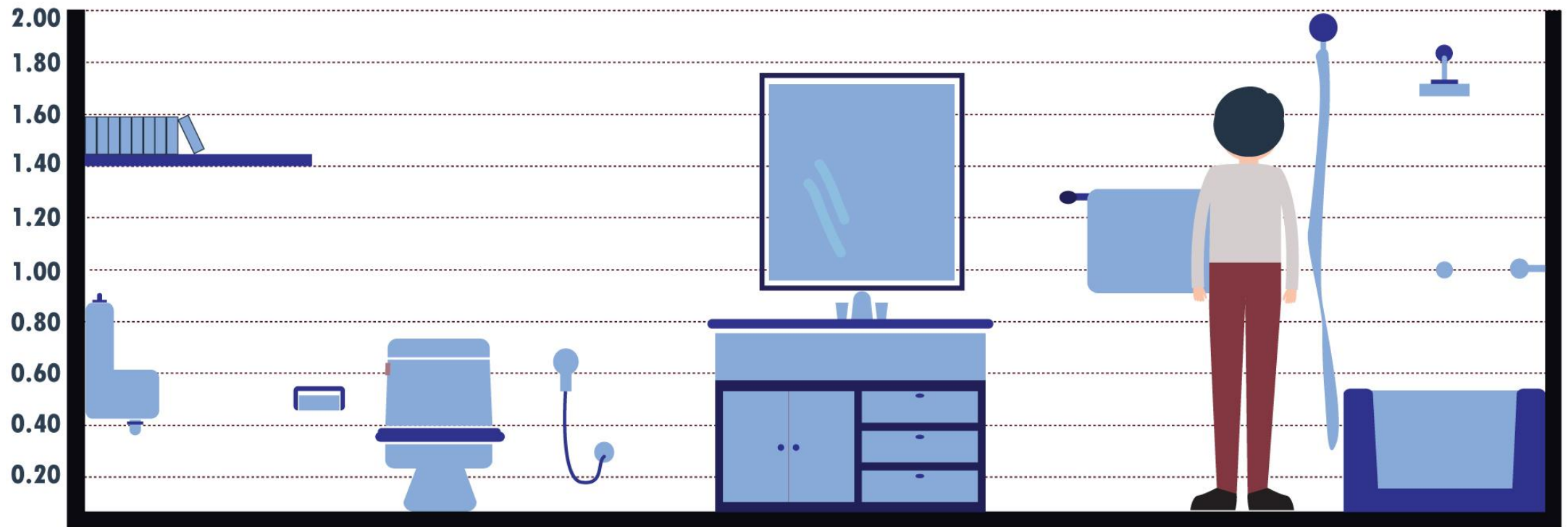

บ้านและสวน

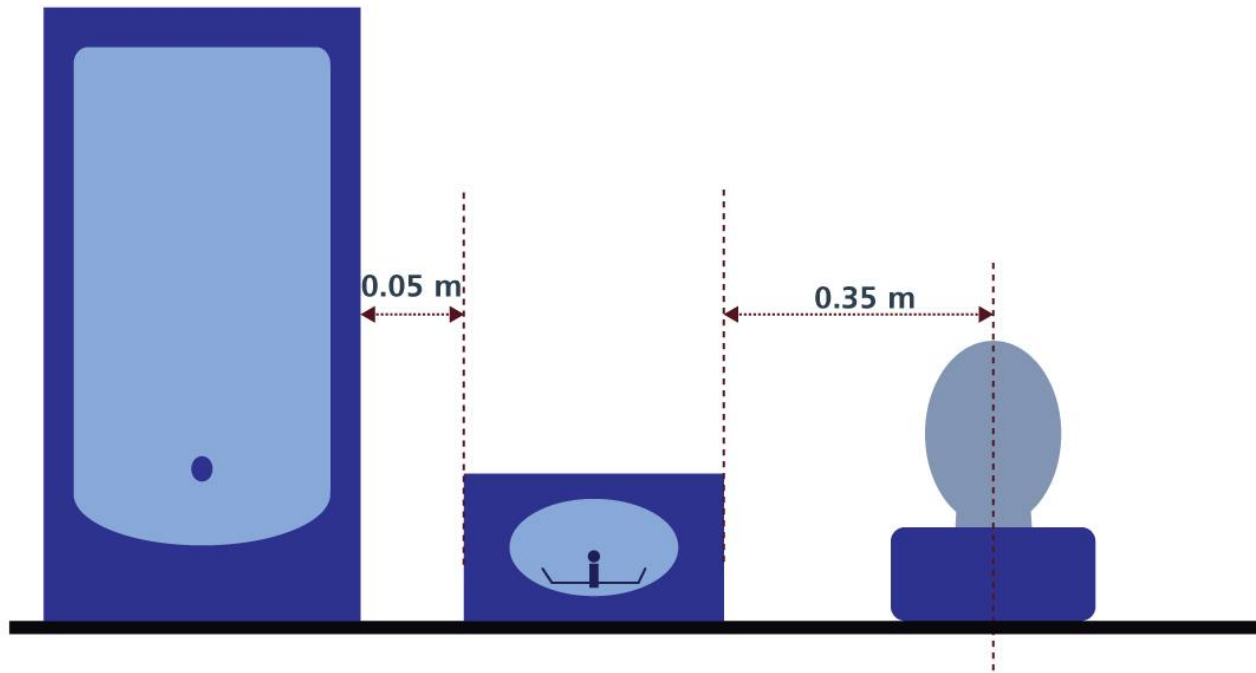



<http://www.baanlaesuan.com/45881/ideas/bathroom/>

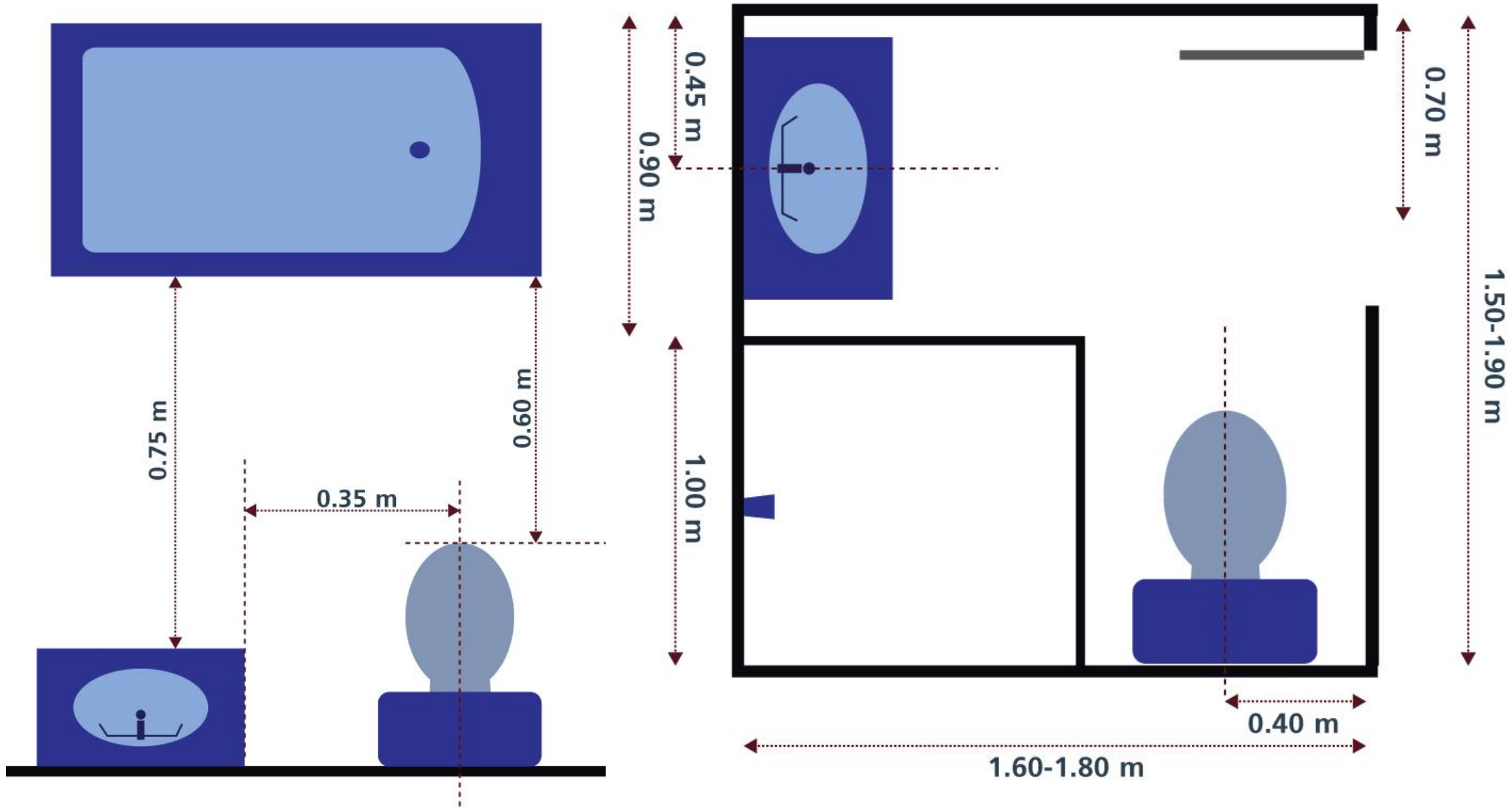

ตารางสุขภัณฑ์																					
	สุขภัณฑ์	อุปกรณ์ประกอบสุขภัณฑ์										อุปกรณ์ประกอบห้องน้ำ						หมายเหตุ			
		อ่างล้างหน้า	โถ้วม	โถ้วมสภาวะชาย	อ่างอาบน้ำ	FLUSH VALVE โถ้วมสภาวะชาย	ท่อน้ำทิ้ง โถ้วมสภาวะชาย	สวิตช์อ่างล้างหน้า	ท่อน้ำทิ้งอ่างล้างหน้า	STOP VALVE	สายน้ำดี	ก๊อกน้ำอ่างล้างหน้า	ฝักบัวอาบน้ำและก๊อกฝักบัว	ก๊อกน้ำอ่างล้างหน้า	ที่ใส่กระดาษชำระ	สายชำระ	ที่วางสบู่		ราวแขวนผ้า	ขอแขวนผ้า	ที่วางของ
T-01	รุ่น ลี	●	●				●	●	●	●	●	●	●	●	●	●	●	●	●	●	●
T-02	รุ่น ลี	●	●				●	●	●	●	●	●	●	●	●	●	●	●	●	●	●
T-03	รุ่น ลี	●	●	●			●	●	●	●	●	●	●	●	●	●	●	●	●	●	●
T-04	รุ่น ลี	●	●				●	●	●	●	●	●	●	●	●	●	●	●	●	●	●
T-05	รุ่น ลี	●	●				●	●	●	●	●	●	●	●	●	●	●	●	●	●	●

มาตรฐานการติดตั้งสุขภัณฑ์ และอุปกรณ์ประกอบ

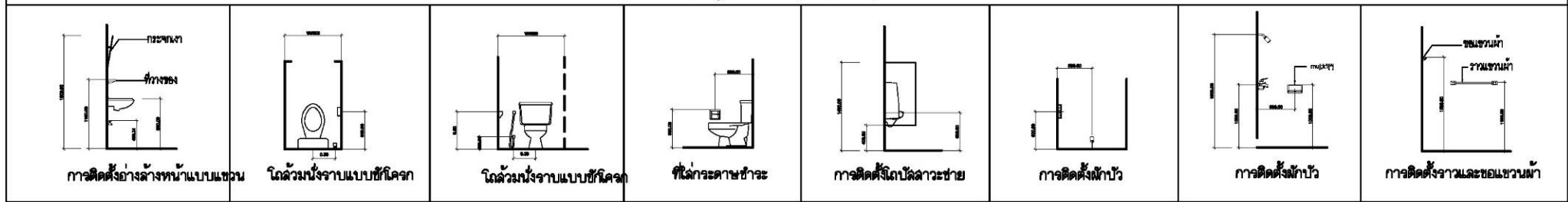

รายการประกอบแบบสุขภัณฑ์					
สัญลักษณ์	รายการ	รุ่น	สี	อุปกรณ์	หมายเหตุ
◇	โถ้วมนั่งราบพร้อมอุปกรณ์ครบชุด	ระฆากหลัง	ขาว		COTTO หรือเทียบเท่า
	FLUSH VALVE	ระฆากหลัง	ขาว		COTTO หรือเทียบเท่า
⊕	อ่างล้างหน้าแบบเคาน์เตอร์/สวิตช์อ่าง	ระฆากหลัง	ขาว		COTTO หรือเทียบเท่า
	สตัปบัวผ้า/ท่อน้ำทิ้ง/สายน้ำดี	ระฆากหลัง	ขาว		COTTO หรือเทียบเท่า
	ก๊อมน้ำอ่างล้างหน้า	ระฆากหลัง	ขาว		COTTO หรือเทียบเท่า
◇	อ่างล้างหน้าพร้อมรางตั้งเคสโอม	ระฆากหลัง	ขาว		COTTO หรือเทียบเท่า
	สตัปบัวผ้า/ท่อน้ำทิ้ง/สายน้ำดี	ระฆากหลัง	ขาว		COTTO หรือเทียบเท่า
	ก๊อมน้ำอ่างล้างหน้า	ระฆากหลัง	ขาว		COTTO หรือเทียบเท่า
◇	โถ้วมสภาวะชาย	ระฆากหลัง	ขาว		COTTO หรือเทียบเท่า
	ท่อน้ำทิ้ง	ระฆากหลัง	ขาว		
◇	สายชำระ พร้อมสตัปบัวผ้า	ระฆากหลัง	ขาว		COTTO หรือเทียบเท่า
◇	ที่ใส่กระดาษชำระ	ระฆากหลัง	ขาว		COTTO หรือเทียบเท่า
◇	กระจกเงาหนา 6 มม.	ระฆากหลัง	ขาว		
◇	กระจกเงาทำเป็นรูป ขนาด 0.30x0.50	ระฆากหลัง	ขาว		COTTO หรือเทียบเท่า

รายการประกอบแบบสุขภัณฑ์					
สัญลักษณ์	รายการ	รุ่น	สี	อุปกรณ์	หมายเหตุ
◇	ราวทรงตัวสำหรับห้องน้ำสาธารณะ	ระฆากหลัง	ขาว		COTTO หรือเทียบเท่า
◇	ก๊อมน้ำเคสโอม	ระฆากหลัง	ขาว		COTTO หรือเทียบเท่า
◇	HAND DRYER	ระฆากหลัง	ขาว		COTTO หรือเทียบเท่า
◇	PAPER DISPENSER	ระฆากหลัง	ขาว		COTTO หรือเทียบเท่า
◇	SOAP DISPENSER	ระฆากหลัง	ขาว		COTTO หรือเทียบเท่า
◇	ผนังกันน้ำพร้อมประตู พร้อมอุปกรณ์	ระฆากหลัง	ขาว		COTTO หรือเทียบเท่า
◇	ขอแขวนผ้า	ระฆากหลัง	ขาว		COTTO หรือเทียบเท่า
◇	ฝักบัวสายอ่อน	ระฆากหลัง	ขาว		COTTO หรือเทียบเท่า
◇	ที่ใส่สบู่	ระฆากหลัง	ขาว		COTTO หรือเทียบเท่า
⊕	ระบบน้ำที่พื้นแบบคิกสแตนด์เพื่อความสะอาดได้				
◇	อ่างเก็บน้ำ	อ่างเก็บน้ำชนิดทำในที่ ก่ออิฐถือปูนหรือชนิดเคสโอมกับผนัง พร้อมระบบระบายน้ำ			
	รายการทั้งหมดให้ไว้สุขภัณฑ์ แบบระบบเคสโอมฝักบัว โดย สี รุ่น ซีโธ เจ้าของจะกำหนดในภายหลัง				
	การติดตั้งระบบท่อน้ำและโถ้วมในผนัง ส่วนในพื้นให้เคสโอมคิกสแตนด์ ขนาดของสุขภัณฑ์ให้ไว้ตามขนาดของสุขภัณฑ์นั้นๆ				
SLOPE 1:200	อัตราส่วนลาดเอียงของพื้น				

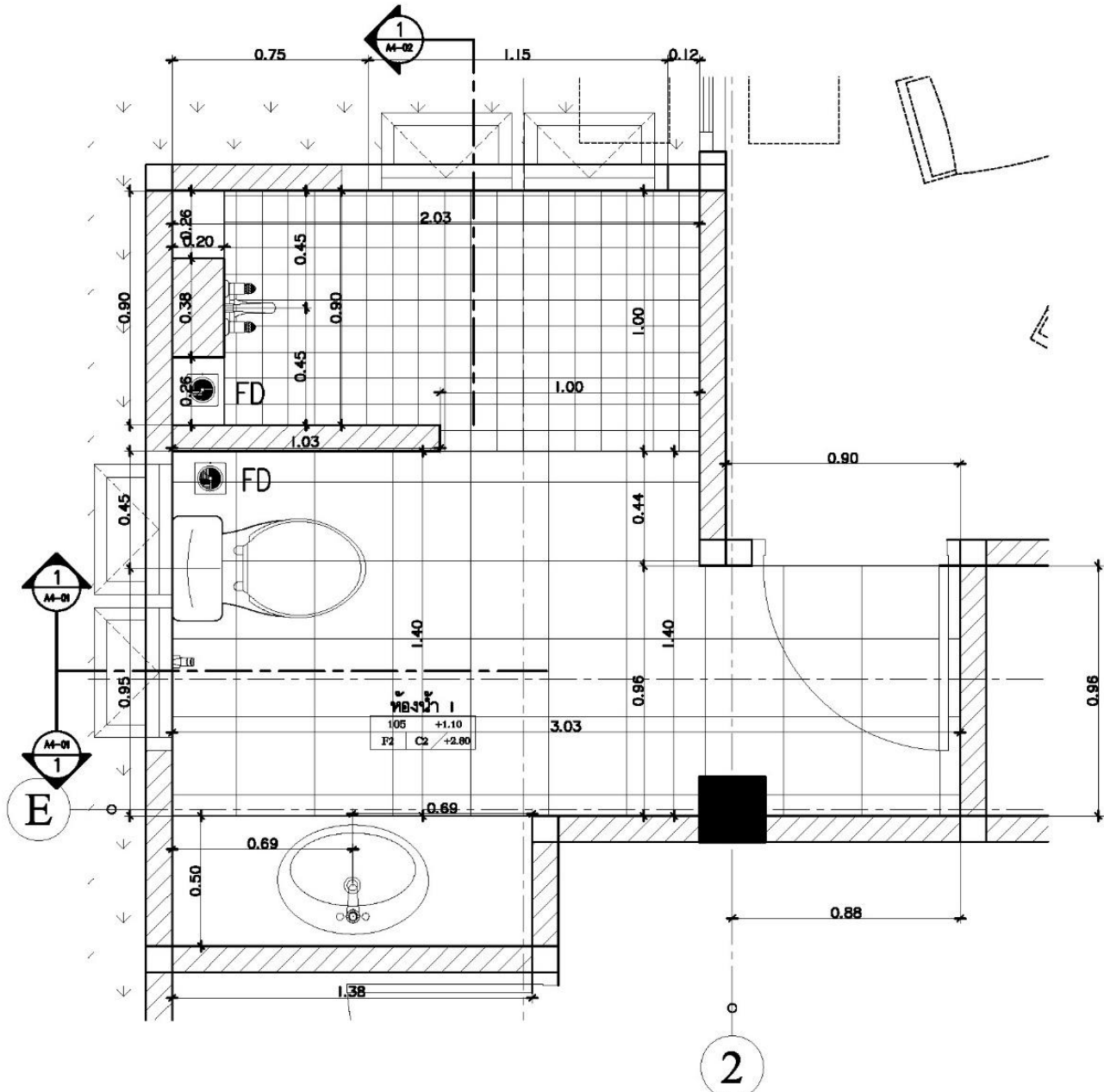

แบบขยายผนังห้องน้ำ 1
 มาตรฐาน 1 : 20

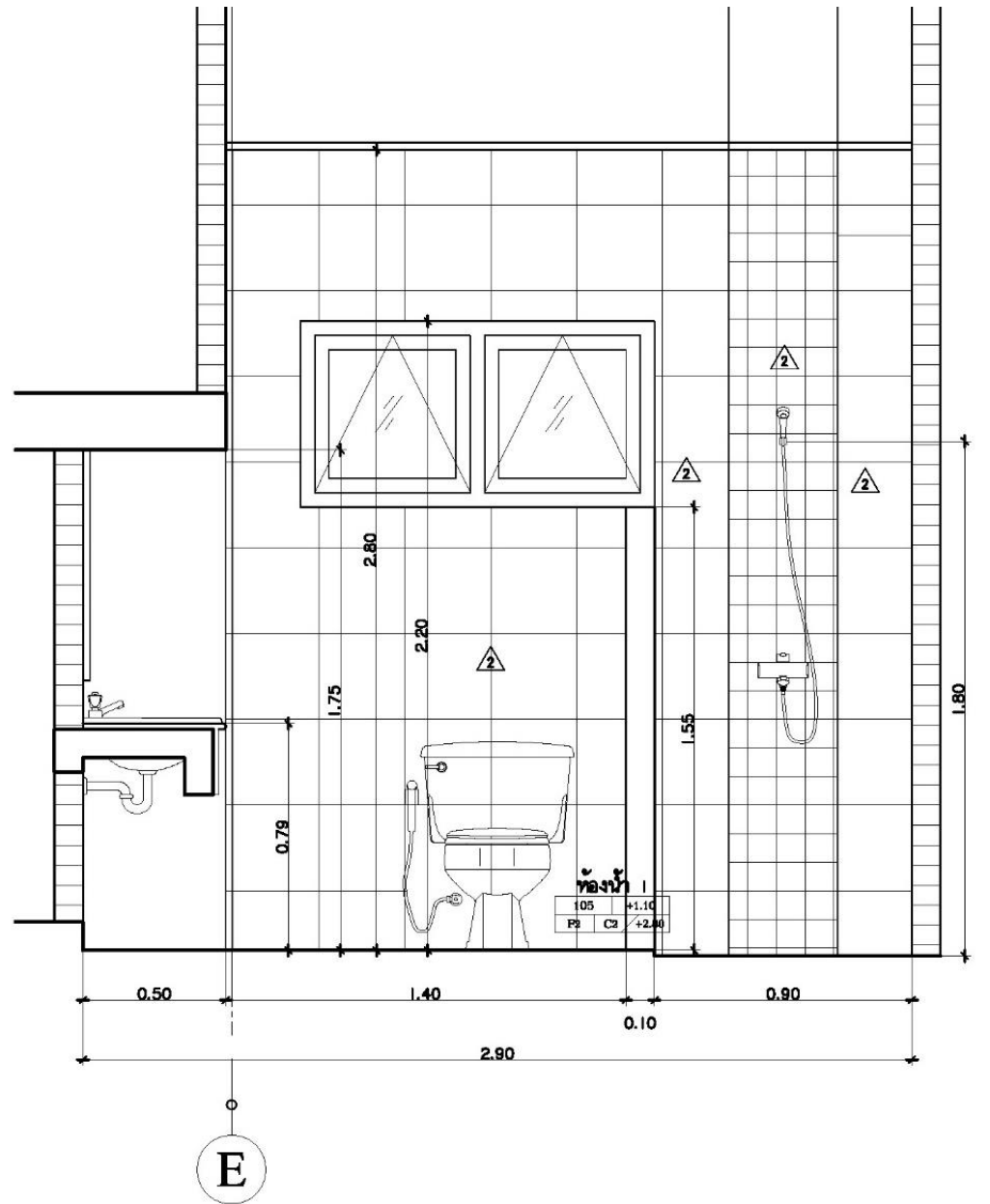

รูปตัด 1-1
 มาตรฐาน 1 : 20

แบบขยายผนังห้องน้ำ 1

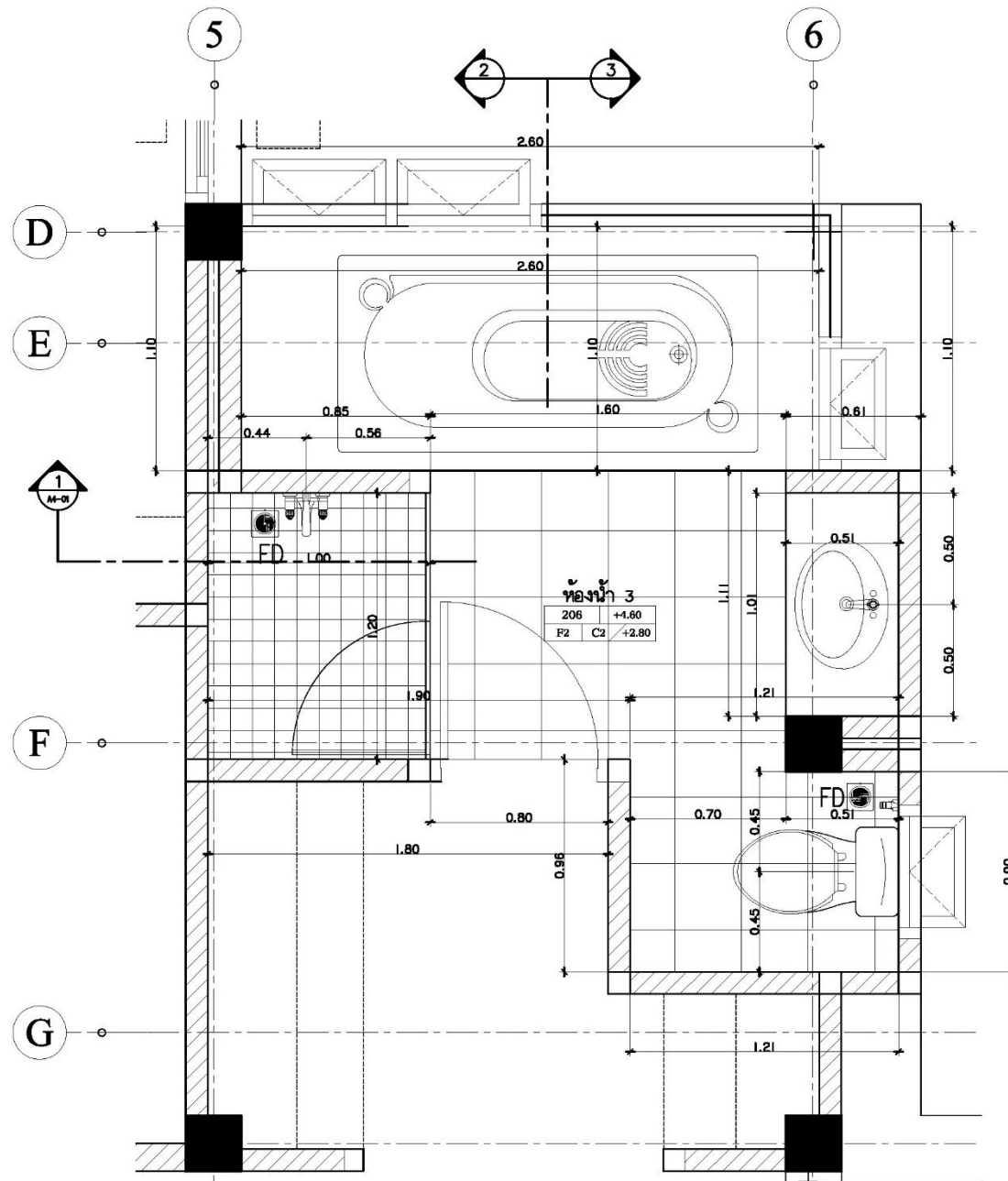

แบบขยายผังห้องน้ำ 3
 มาตรฐาน 1 : 20

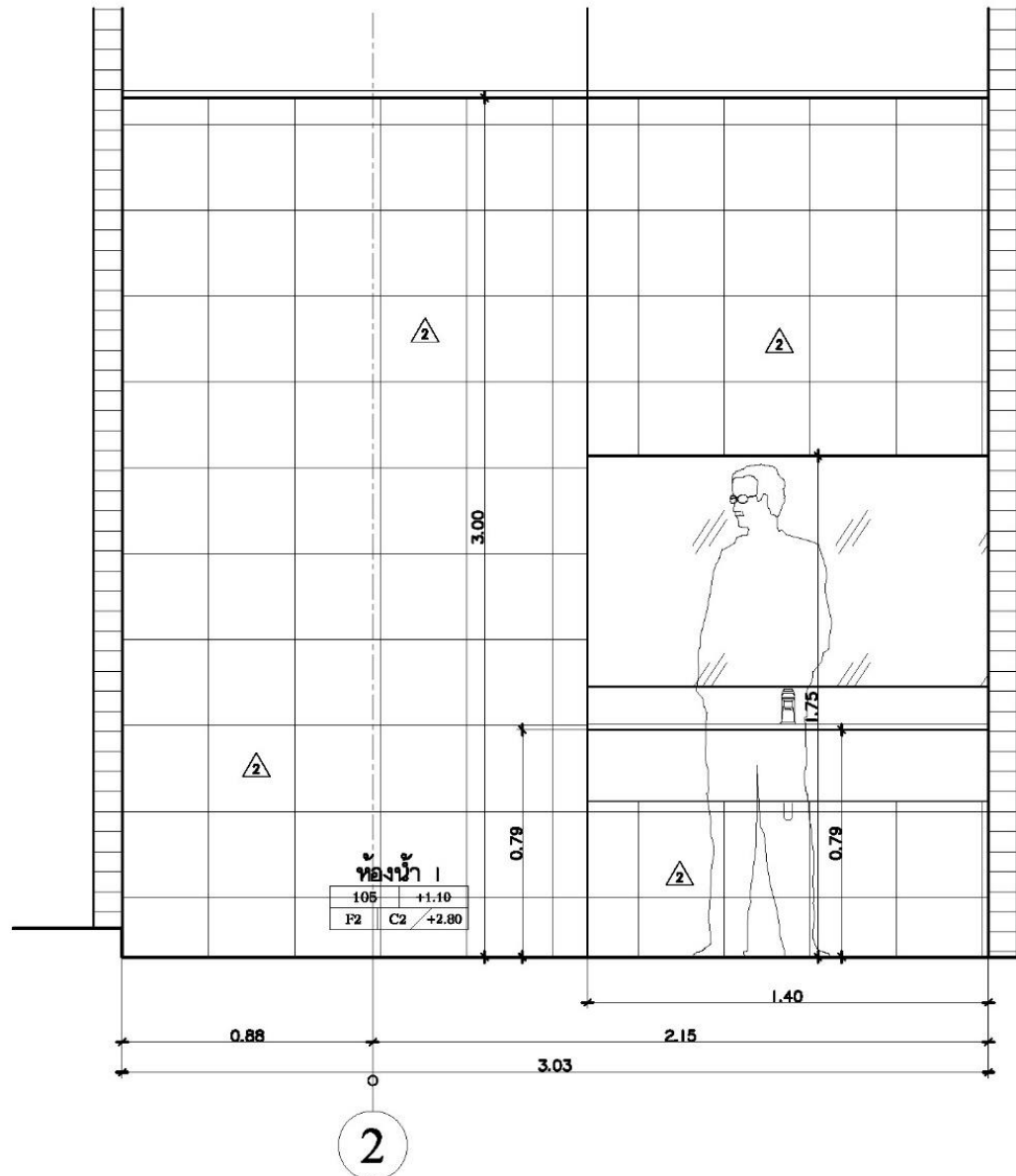

รูปตัด 1-1
 มาตรฐาน 1 : 20

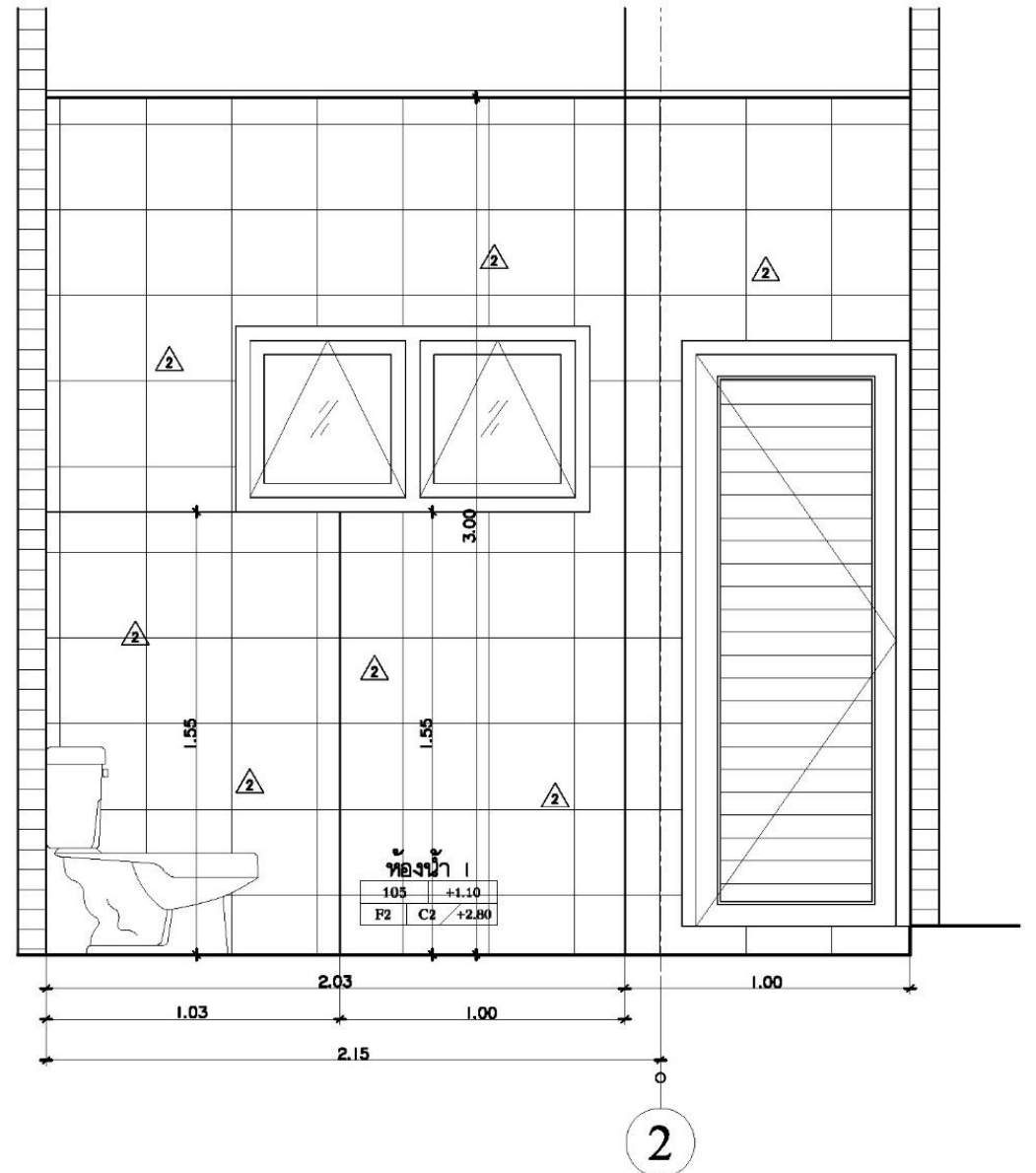

รูปตัด 1-1
 มาตรฐาน 1 : 20

แบบขยายห้องน้ำ 4

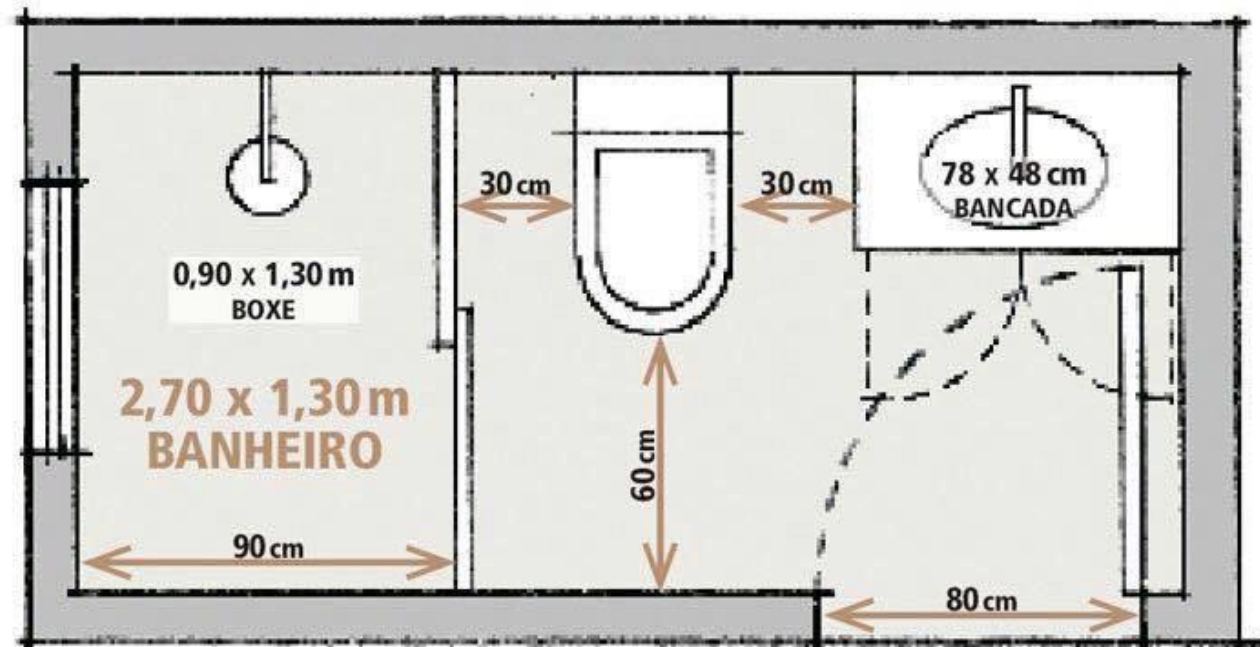
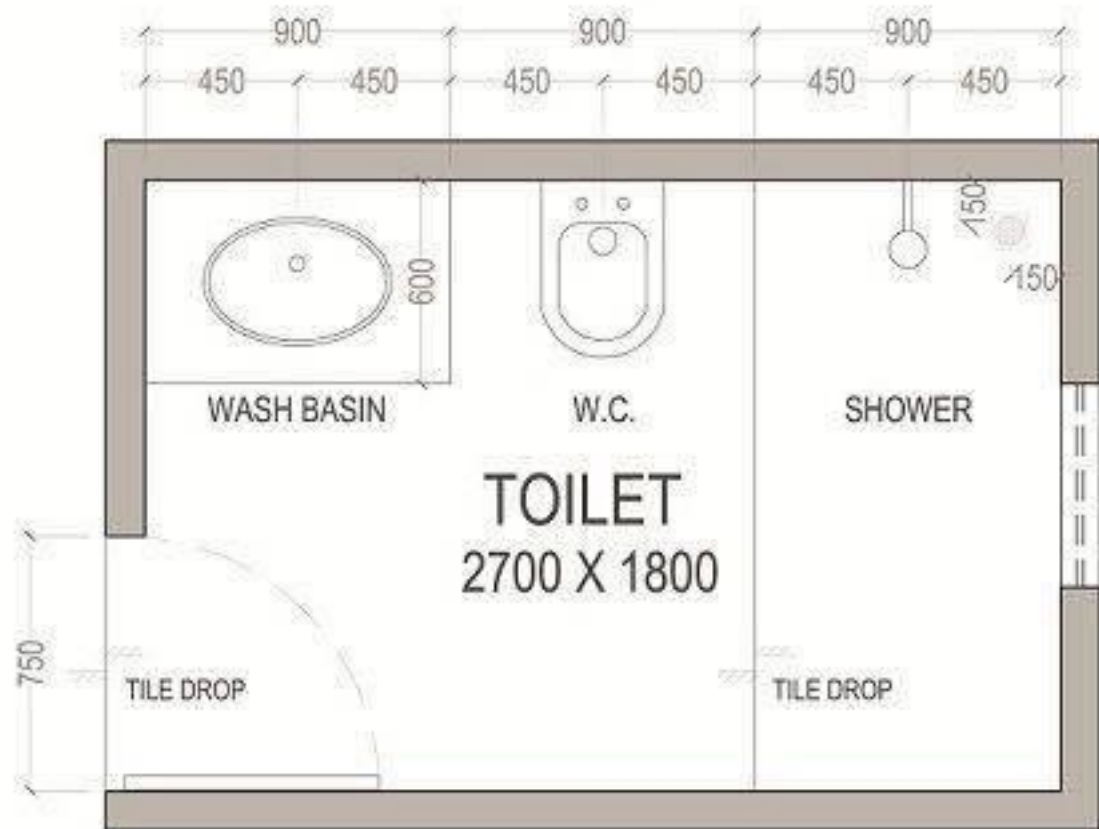

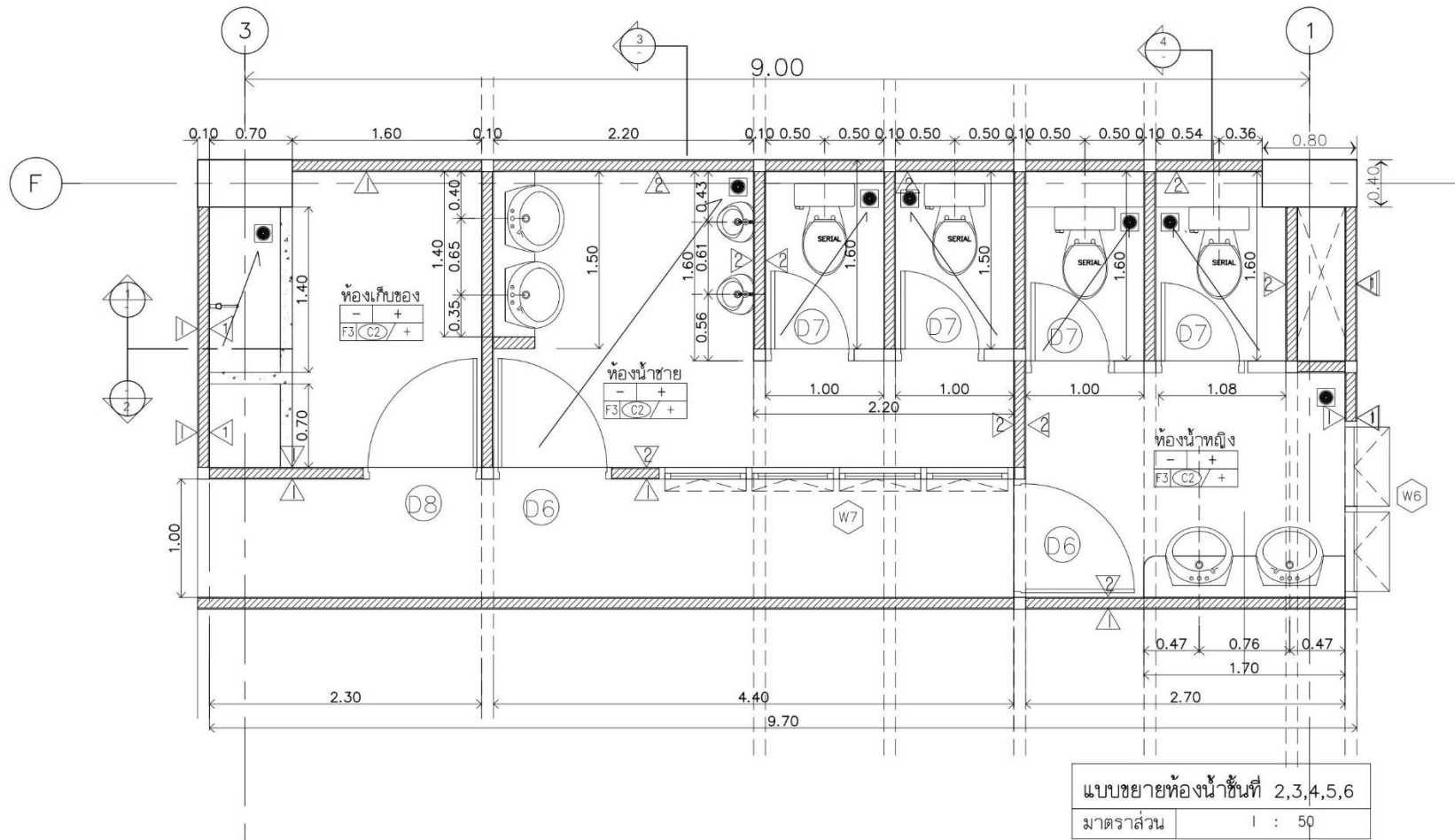

ตารางแสดงมาตรฐานการติดตั้ง สุขภัณฑ์								
โถส้วมชนิดนั่งราบ	โถปัสสาวะชาย	โถปัสสาวะชาย	อ่างล้างหน้าชนิดฝัง	อ่างล้างหน้าชนิดวาง	ราวแขวนผ้า	สายฉีดชำระ	ที่ใส่กระดาษชำระ	ที่ใส่สบู่
 ระดับพื้น	 ระดับพื้น	 ระดับพื้น	 ระดับพื้น	 ระดับพื้น	 ระดับพื้น	 ระดับพื้น	 ระดับพื้น	 ระดับพื้น

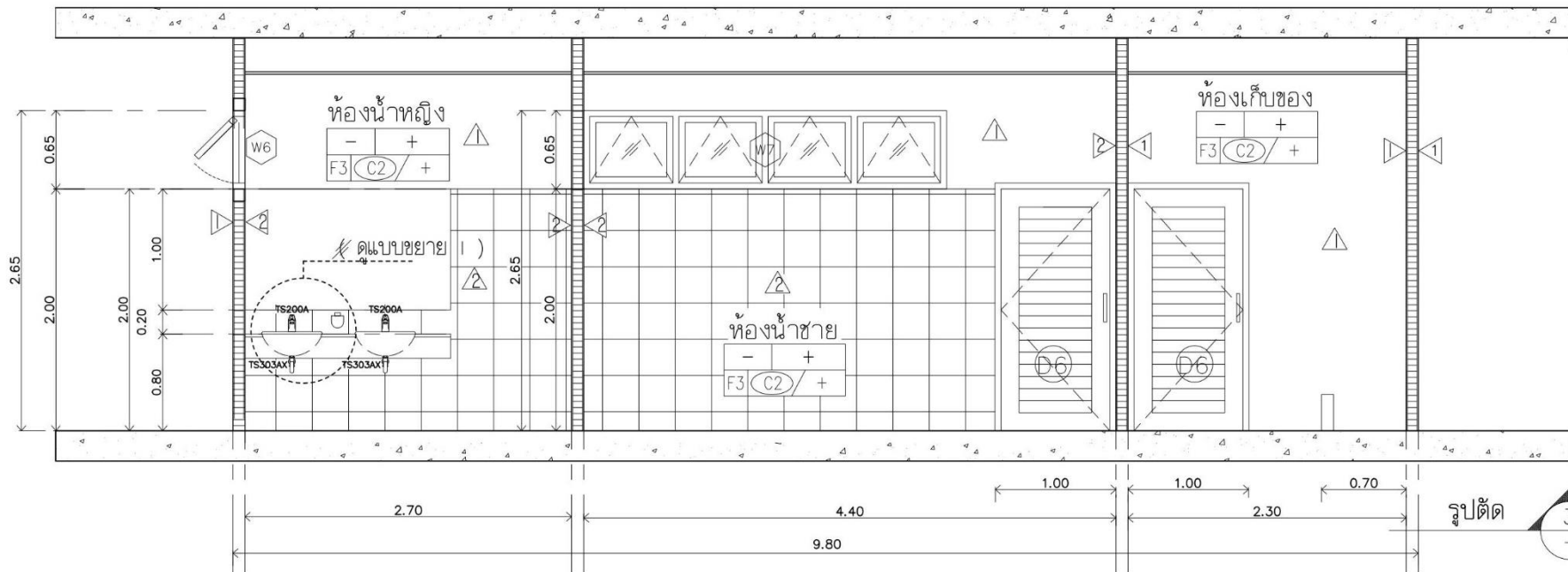
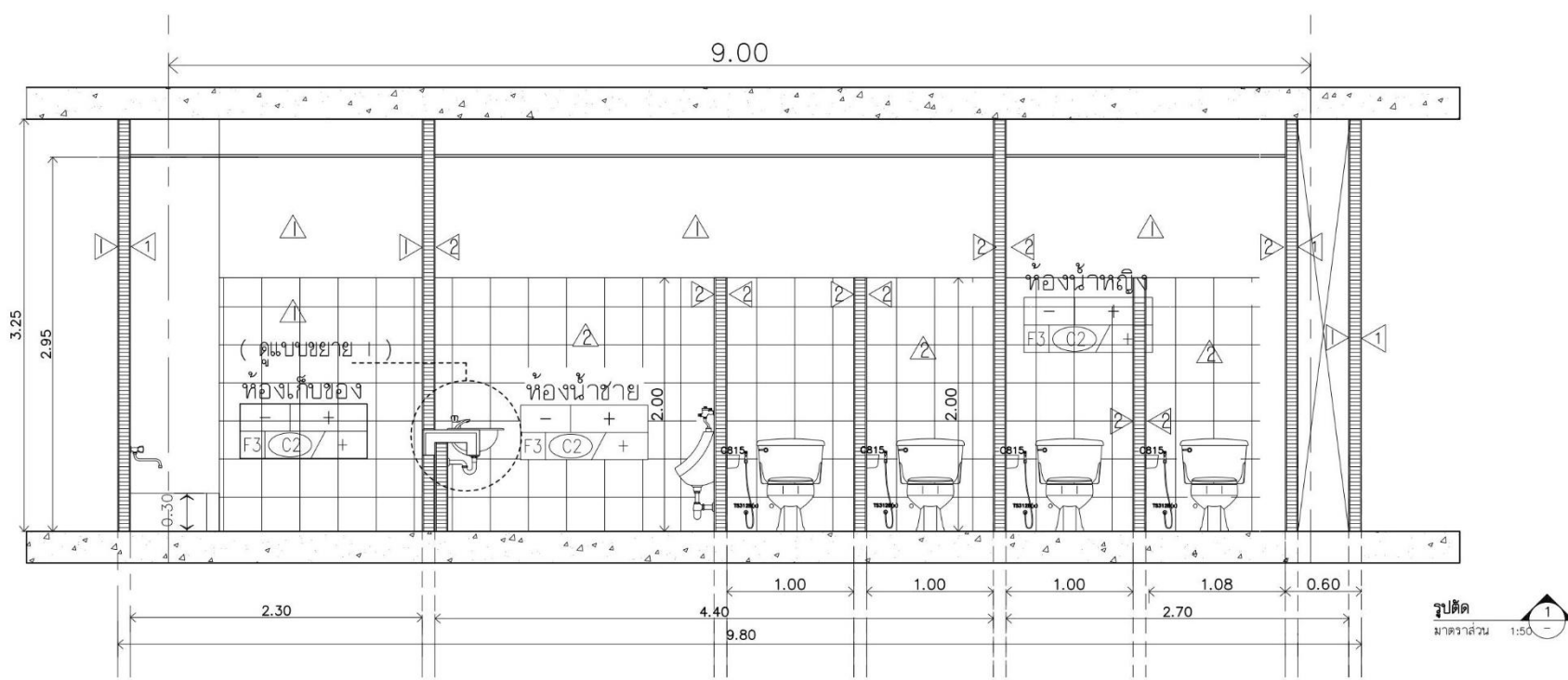

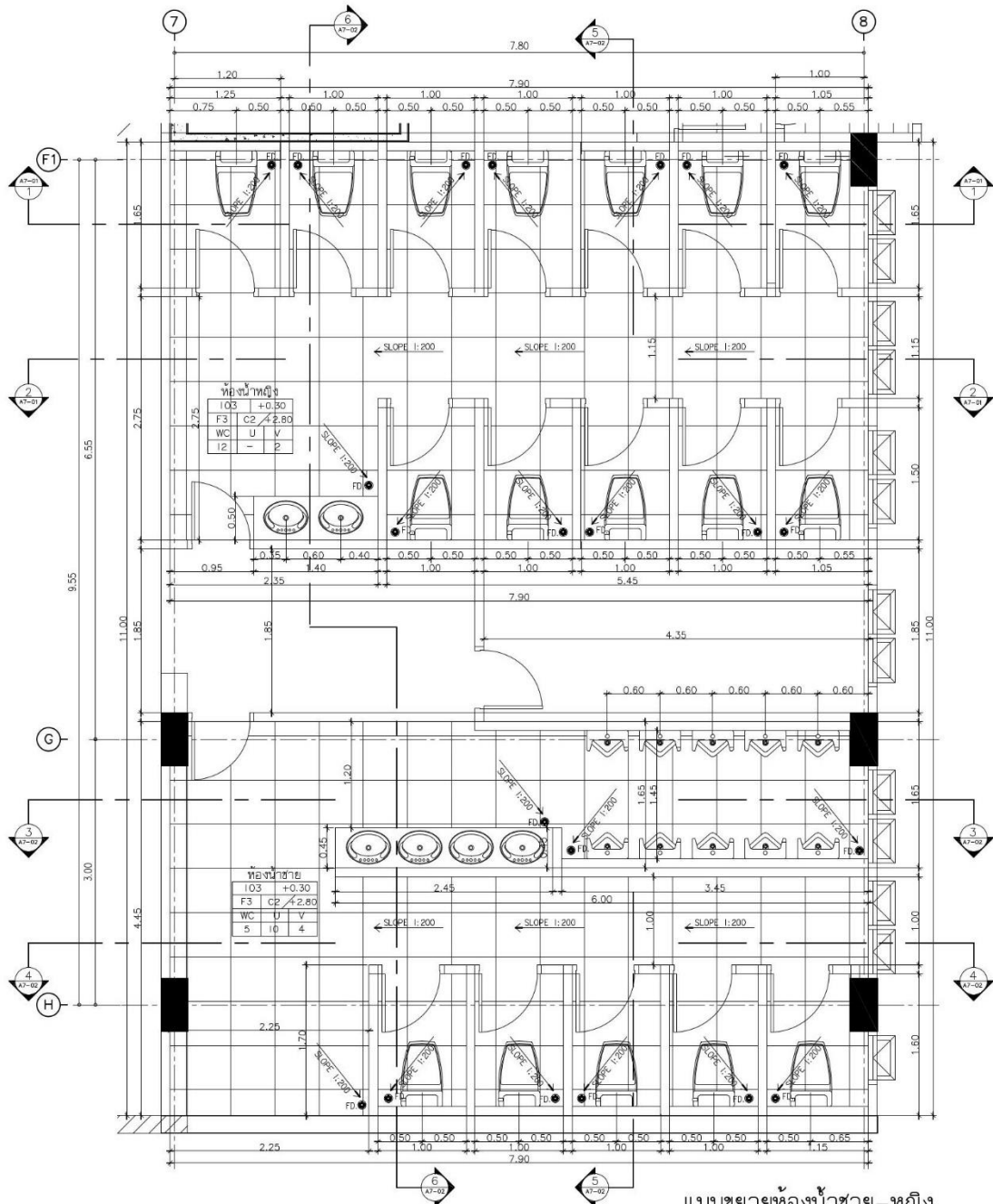

แบบขยายห้องน้ำชาย-หญิง
มาตราส่วน 1:40

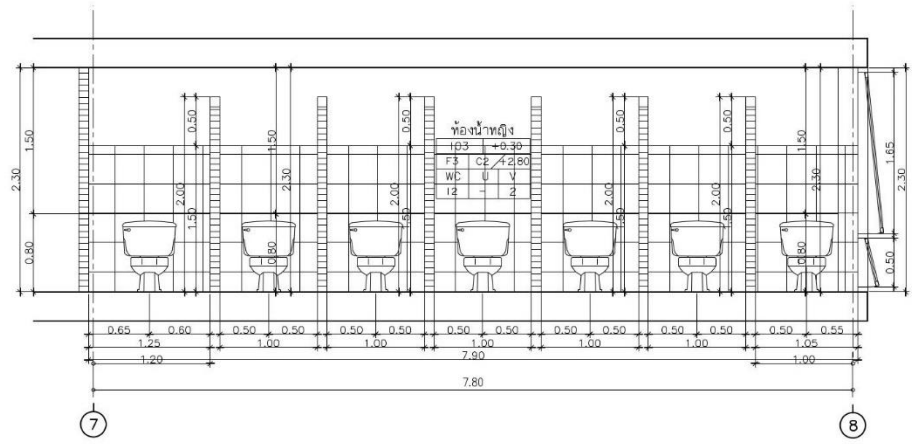

รูปตัด 1-1 แบบขยายห้องน้ำชาย-หญิง
มาตราส่วน 1:40

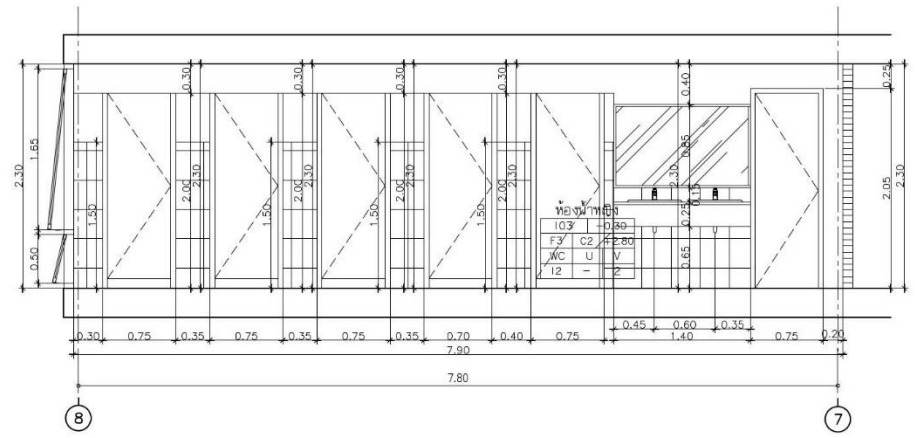

รูปตัด 2-2 แบบขยายห้องน้ำชาย-หญิง
มาตราส่วน 1:40

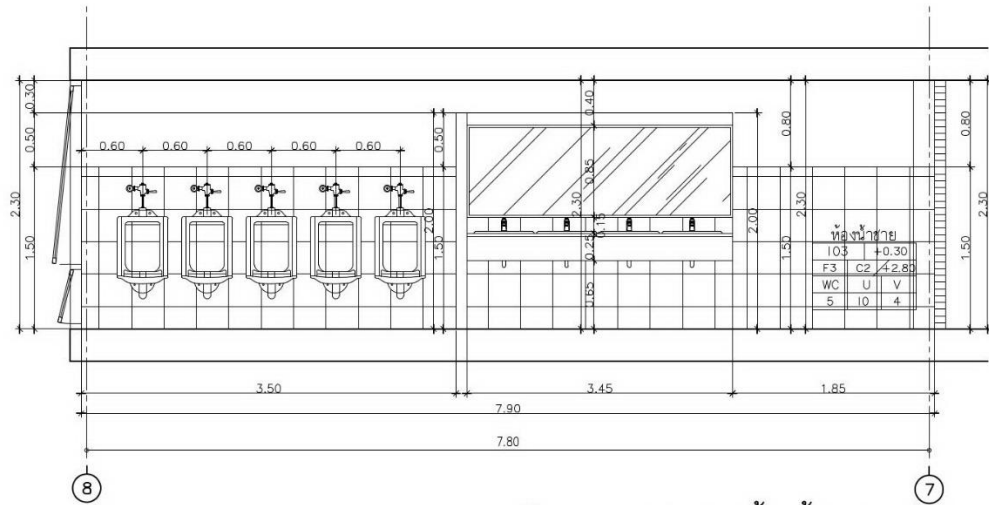

รูปตัด 3-3 แบบขยายห้องน้ำชาย-หญิง

มาตราส่วน

1:40

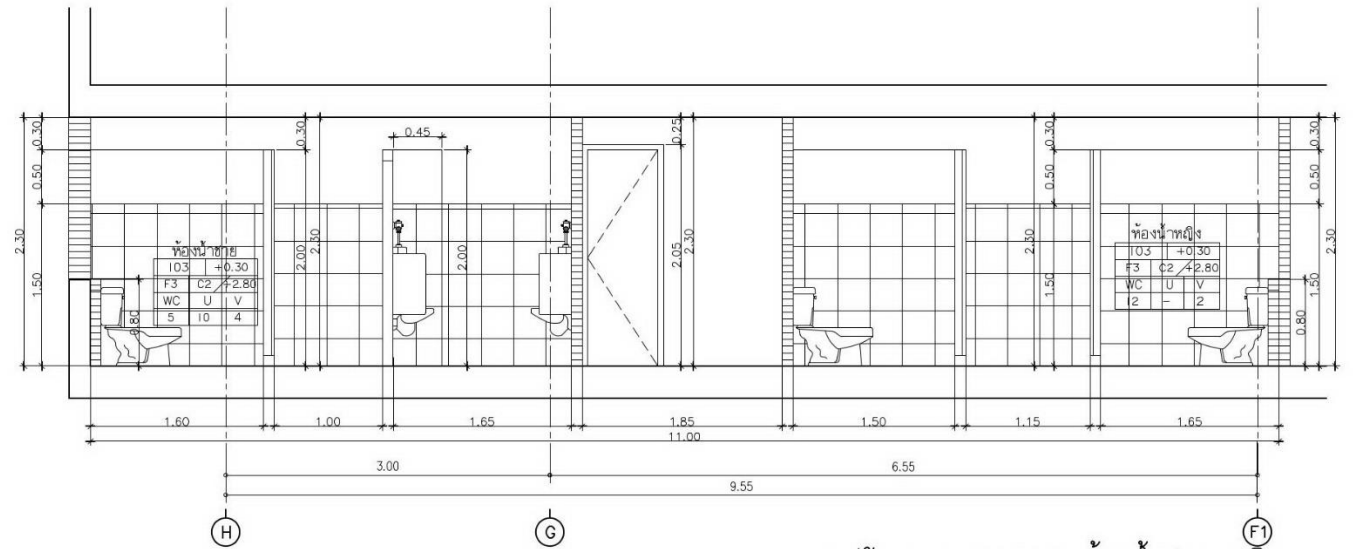

รูปตัด 5-5 แบบขยายห้องน้ำชาย-หญิง

มาตราส่วน

1:40

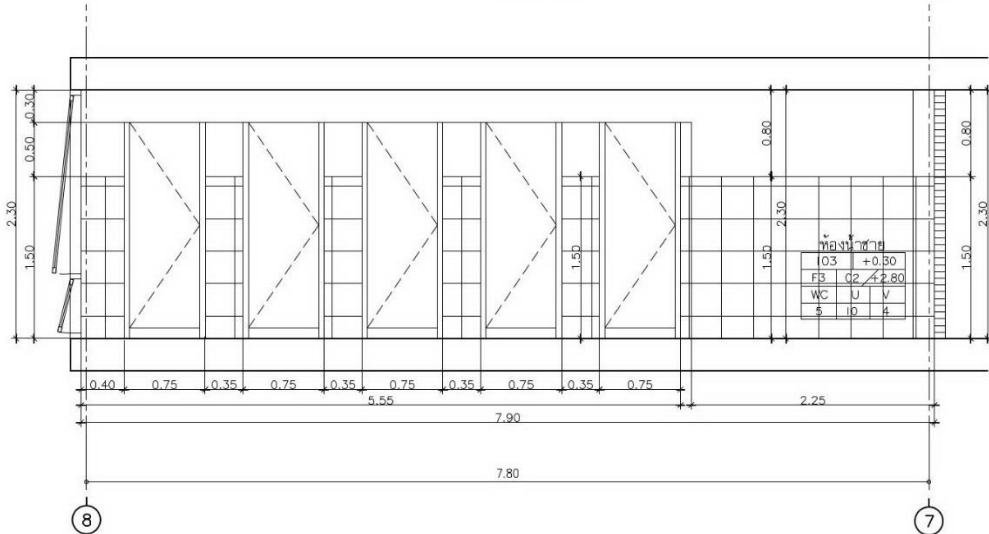

รูปตัด 4-4 แบบขยายห้องน้ำชาย-หญิง

มาตราส่วน

1:40

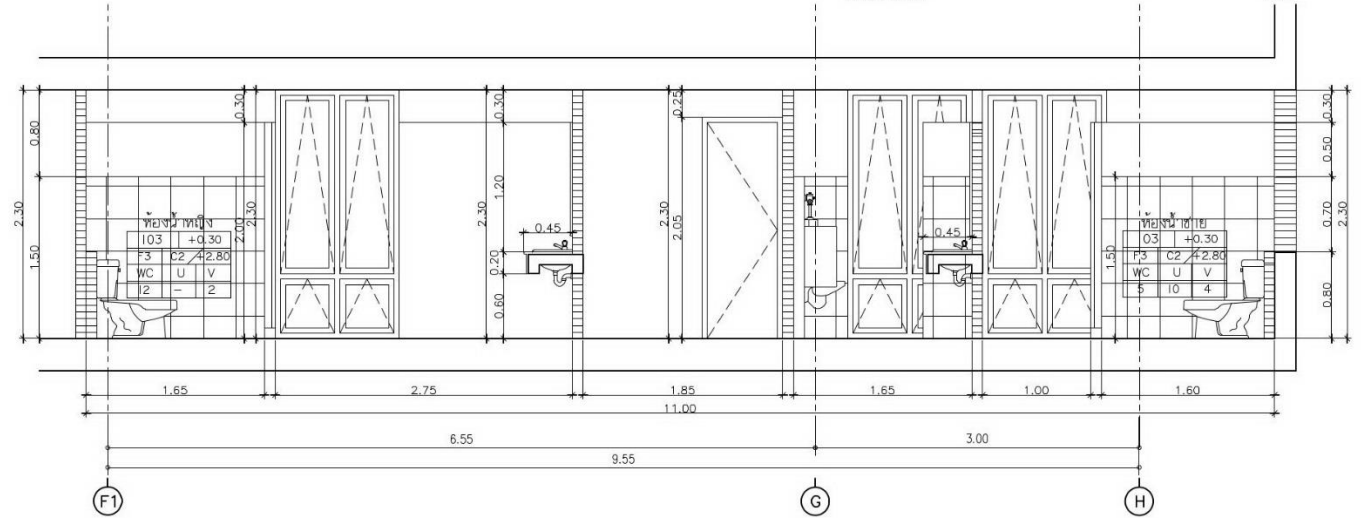

รูปตัด 6-6 แบบขยายห้องน้ำชาย-หญิง

มาตราส่วน

1:40