

งานเขียนแบบงานระบบ อาคาร โรมแรม

รายวิชา ARD 3704 การก่อสร้างและวัสดุในงานสถาปัตยกรรม 4

ผู้เขียน นาย ชนรินทร์ สรจันทร์

รหัสนักศึกษา 61132523012

สาขาวิชาสถาปัตยกรรม วิทยาลัยสถาปัตยกรรมศาสตร์

มหาวิทยาลัยราชภัฏสวนสุนันทา

อาจารย์ที่ปรึกษา

อาจารย์ สุริยันต์ จันทร์สว่าง

อาจารย์ ภัทจิตา พงศ์ธนา

สารบัญแบบ		
แผ่นที่		แสดง
A-01	01/40	สารบัญและสัญลักษณ์ประกอบแบบ
A-02	02/40	ผังบริเวณ
A-03	03/40	แปลนชั้นที่ 1 ส่วนที่ 1
A-04	04/40	แปลนชั้นที่ 1 ส่วนที่ 2
A-05	05/40	แปลนชั้นที่ 2 ส่วนที่ 1
A-06	06/40	แปลนชั้นที่ 2 ส่วนที่ 2
A-07	07/40	แปลนชั้นที่ 3
A-08	08/40	แปลนชั้นที่ 4
A-09	09/40	แปลนคาดฟ้า
A-10	10/40	รูปด้าน 1
A-11	11/40	รูปด้าน 2
A-12	12/40	รูปด้าน 3
A-13	13/40	รูปด้าน 4
A-14	14/40	รูปตัด 1
A-15	15/40	รูปตัด 2
A-16	16/40	รูปตัด 3
A-17	17/40	รูปตัด 4
A-18	18/40	แบบขยายบันได 1
A-19	19/40	แบบขยายบันได 2
A-20	20/40	รูปตัดบันได 1
A-21	21/40	รูปตัดบันได 2
A-22	22/40	แบบขยายลิฟท์ 1
A-23	23/40	แบบขยายลิฟท์ 2
A-24	24/40	แบบขยายลิฟท์ 3
A-25	25/40	รูปตัดลิฟท์ 1
A-26	26/40	รูปตัดลิฟท์ 2
A-27	27/40	รูปตัดลิฟท์ 3
A-28	28/40	แบบขยายห้องน้ำ 1
A-29	29/40	แบบขยายห้องน้ำ 1
A-30	30/40	แบบขยายห้องน้ำ 1
A-31	31/40	แบบขยายประตู 1
A-32	32/40	แบบขยายประตู 2
A-33	33/40	แบบขยายหน้าต่าง 1
A-34	34/40	แบบขยายหน้าต่าง 2
A-35	35/40	แบบขยายหน้าต่าง 3
A-36	36/40	ผังฐานราก
A-37	37/40	ผังคานชั้น 1
A-38	38/40	ผังโครงสร้างหลังคา
A-39	39/40	ผังระบบไฟฟ้า 1
A-40	40/40	ผังระบบสุขาภิบาลเบื้องต้น 1

รายการประกอบแบบ					
พื้น (FLOOR)		ผนัง (PANAL)		เพดาน (CEILING)	
พื้น โดยทั่วไปเป็น ค.ส.ล. ผิวพื้นดูตามสัญลักษณ์ส่วนหนึ่ง ส่วนใดที่จะต้องป้องกัน ไม้ให้น้ำซึมผ่านให้ผสมน้ำยากันซึมในเนื้อคอนกรีต เช่น ห้องน้ำ, กั้นสาดอาคาร, ระเบียง		ผนัง โดยทั่วไปก่อมวลเบา มีเสาเอ็น ค.ส.ล. ขนาด 0.60x0.20 ม.		การติดตั้งฝ้าเพดานในส่วนต่างๆ ภายในอาคารให้ดูในแบบ	
F1	พื้น ค.ส.ล. ผิวปูกระเบื้องลายหินอ่อนสีขาว 0.60x0.60 ม. เทียบเท่าหรือระบุยี่ห้อภายหลัง	1	ผนังทั่วไปก่ออิฐมวลเบาฉาบปูนเรียบ สีเทา เทียบเท่าหรือระบุยี่ห้อภายหลัง	1	ฝ้ายิปซัมฉาบเรียบ+ โครงคร่าวซีลาย ทาสีขาว เทียบเท่าหรือระบุยี่ห้อภายหลัง
F2	พื้น ค.ส.ล. ผิวปูกระเบื้องเซรามิกเคลือบสี ขาว 0.30x0.30 ม.ชนิดกันลื่น เทียบเท่าหรือระบุยี่ห้อภายหลัง	2	ผนังห้องน้ำก่ออิฐมวลเบาผิวปูกระเบื้อง 0.30x0.30 ม. ปูจากพื้น 2.15 ม. เทียบเท่าหรือระบุยี่ห้อภายหลัง		
F3	พื้น ค.ส.ล. ผิวขัดมัน 1.00x1.00 ม. เทียบเท่าหรือระบุยี่ห้อภายหลัง	3	ผนังกันไฟก่ออิฐมอญเต็มแผ่น-ฉาบเรียบ ทาสีขาว เทียบเท่าหรือระบุยี่ห้อภายหลัง		
F4	พื้น ค.ส.ล. ผิวปูกระเบื้องเซรามิกเคลือบสี น้ำเงิน ขนาด 30x30 มม. ชนิดกันลื่น เทียบเท่าหรือระบุยี่ห้อภายหลัง	4	ผนัง ค.ส.ล. เทียบเท่าหรือระบุยี่ห้อภายหลัง		

สัญลักษณ์ประกอบแบบ	สัญลักษณ์ของลายประกอบแบบ	สัญลักษณ์ของลายบอแก้ววัสดุต่างๆ
	อิฐมอญ หรือ อิฐมวลเบาฉาบปูน	
	ดิน	
	ทราย หรือกรวด	
	เหล็ก(แบบขยาย)	
	ไม้อัด(แบบขยาย)	
	คอนกรีต	
	กระจก	
	ฉนวนต่างๆ	
	ดาข่ายสานต่างๆ	
	ผนังเบาต่างๆ	
	ผนังห้องน้ำสำเร็จรูป	
	ก่อขอบกันน้ำลื่น	

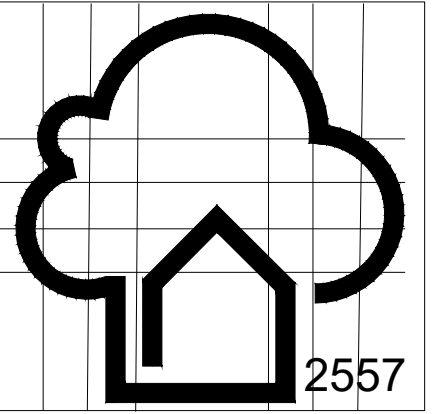

สถาปัตยกรรม
สวนสุนันทา

ADVISOR :
อาจารย์ กัทธิดา พงศ์ธนา
อาจารย์ สุริยันต์ จันทร์สว่าง

PROJECT NAME :
โรงแรมริมน้ำ

UNIVERSITY :
มหาวิทยาลัยราชภัฏสวนสุนันทา

COLLEGE :
วิทยาลัยสถาปัตยกรรมศาสตร์

BRANCH :
สถาปัตยกรรม

SUBJECT :
การก่อสร้างและวัสดุในงาน
สถาปัตยกรรม 4

REVISION : DATE :
1.ตรวจแบบ 20/07/63
2.แก้ไขแปลน 27/07/63
3.เพิ่มห้องจากระบบ 03/08/63
4.แปลน,เพิ่มรายละเอียด 07/09/63
5.แก้ไขแปลน 14/10/63
6.แก้ไขแปลน 19/10/63

DRAWING TITLE :
สารบัญแบบ

DRAW BY : นาย ธนรินทร์ สารจันทร์

STUDENT CODE : 61132523012

SCALE : **1:100**

DATE : 02/11/2563

DRAWING NO.	TOTAL.
A-01	40

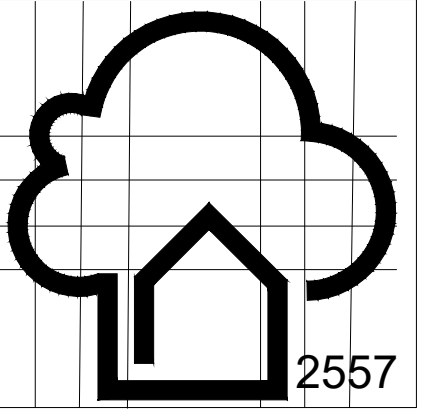

สถาบันเทคโนโลยี
สุรนันทน์

ADVISOR :

อาจารย์ กัทธิดา พงศ์ธนา

อาจารย์ สุริยันต์ จันทร์สว่าง

PROJECT NAME :

โรงแรมริมน้ำ

UNIVERSITY :

มหาวิทยาลัยราชภัฏสุรนันทน์

COLLEGE :

วิทยาลัยสถาปัตยกรรมศาสตร์

BRANCH :

สถาปัตยกรรม

SUBJECT :

การก่อสร้างและวัสดุในงาน

สถาปัตยกรรม 4

REVISION : DATE :

1. ตรวจแบบ 20/07/63

2. แก้ไขแปลน 27/07/63

3. เพิ่มห้องงานระบบ 03/08/63

4. แปลน, เพิ่มรายละเอียด 07/09/63

5. แก้ไขแปลน 14/10/63

6. แก้ไขแปลน 19/10/63

DRAWING TITLE :

ผังบริเวณ

DRAW BY : นาย ธนรินทร์ สารจันทร์

STUDENT CODE : 61132523012

SCALE : 1:300

DATE : 02/11/2563

DRAWING NO.	TOTAL.
A-02	40

สัญลักษณ์ประกอบแบบระบบสุขาภิบาล

เส้น	รายการ
	บ่อพักน้ำ
	มิเตอร์น้ำ
	บิมน้ำ
	บ่อดักไขมัน
	ท่อน้ำดี
	ท่อน้ำทิ้ง

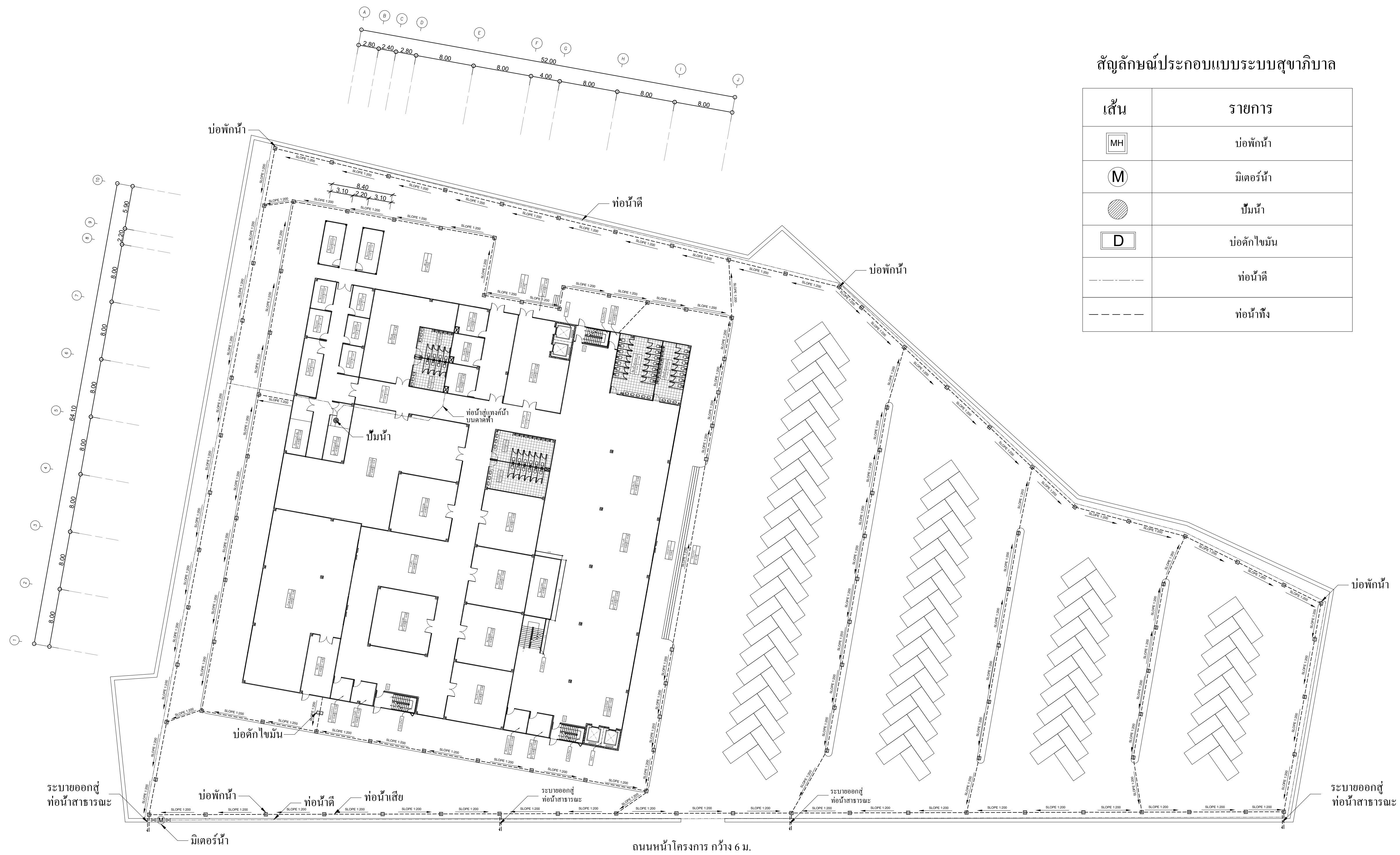

ผังบริเวณ

Scale 1:300

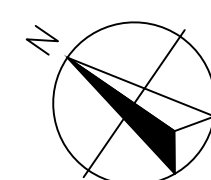

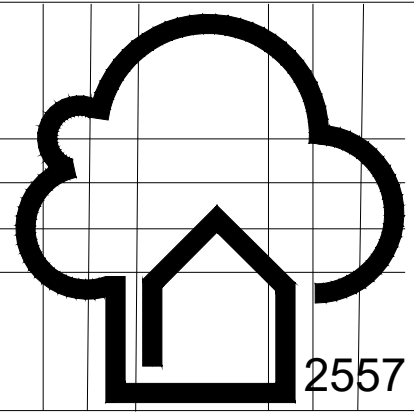

สถาบันเทคโนโลยี
สุรนันทน์

ADVISOR :

อาจารย์ กัทธิตา พงศ์ธนา
อาจารย์ สุริยันต์ จันทร์สว่าง

PROJECT NAME :

โรงแรมริมน้ำ

UNIVERSITY :

มหาวิทยาลัยราชภัฏสุรนันทน์

COLLEGE :

วิทยาลัยสถาปัตยกรรมศาสตร์

BRANCH :

สถาปัตยกรรม

SUBJECT :

การก่อสร้างและวัสดุในงาน
สถาปัตยกรรม 4

REVISION : DATE :

- | | |
|--------------------------|----------|
| 1. ตรวจสอบ | 20/07/63 |
| 2. แก้ไขแปลน | 27/07/63 |
| 3. เพิ่มห้องงานระบบ | 03/08/63 |
| 4. แปลน, เพิ่มรายละเอียด | 07/09/63 |
| 5. แก้ไขแปลน | 14/10/63 |
| 6. แก้ไขแปลน | 19/10/63 |

DRAWING TITLE :

แปลนชั้นที่ 1

DRAW BY : นาย ธนรินทร์ สารจันทร์

STUDENT CODE : 61132523012

SCALE : 1:100

DATE : 02/11/2563

DRAWING NO.	TOTAL.
A-03	40

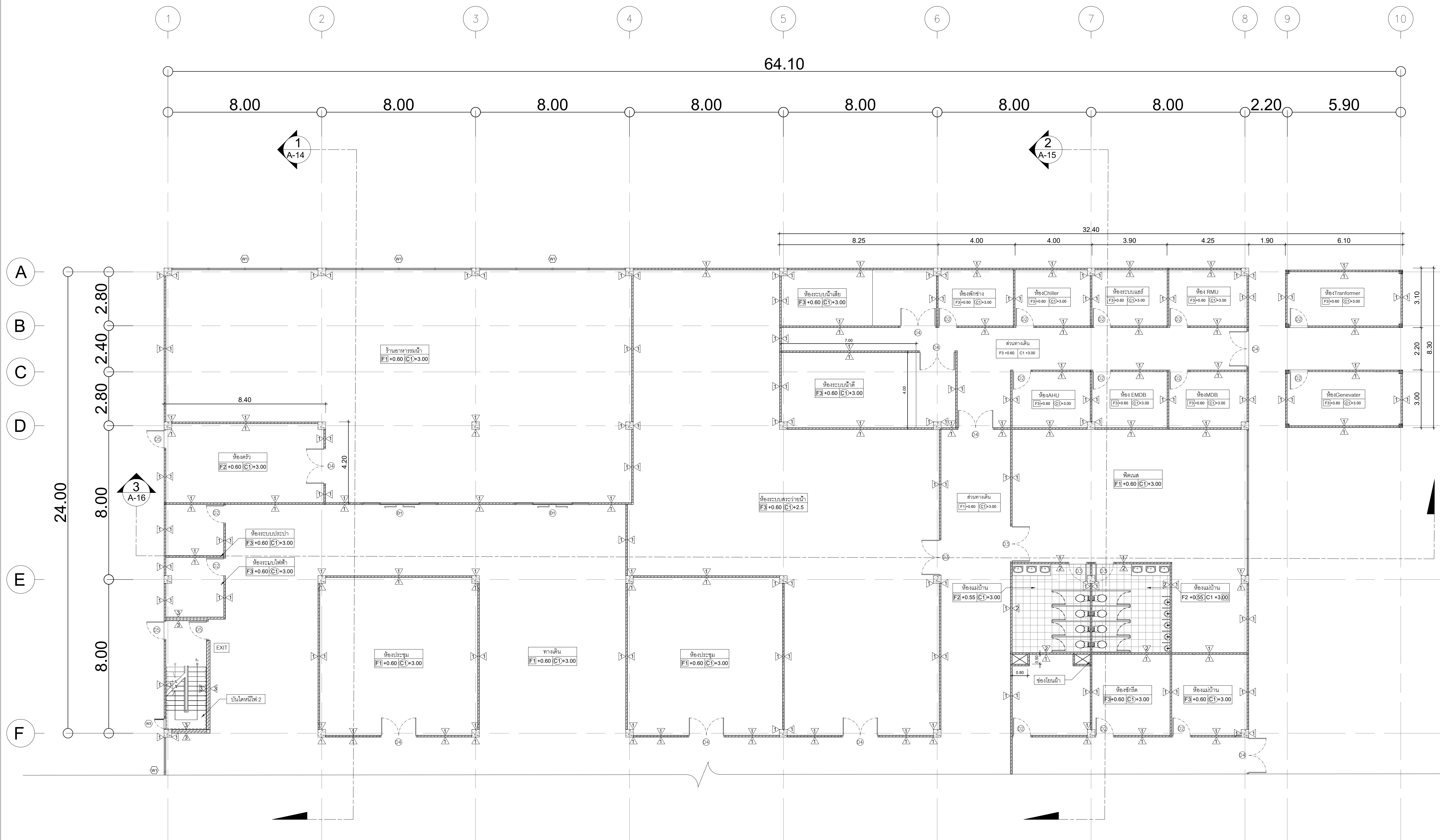

แปลนชั้นที่ 1 ส่วนที่ 1

Scale 1:100

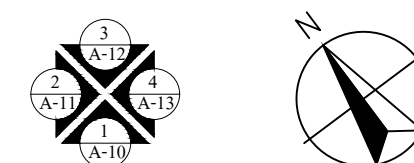

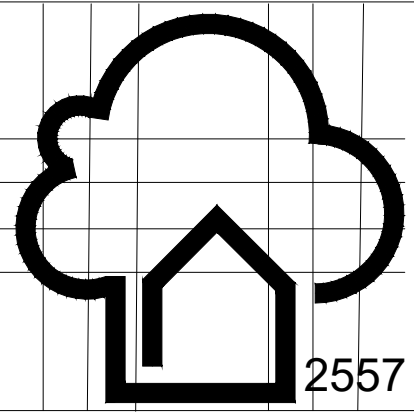

สถาบันเทคโนโลยี
สุรนันทน์

ADVISOR :

อาจารย์ กัทธิตา พงศ์ธนา
อาจารย์ สุรียนต์ จันทร์สว่าง

PROJECT NAME :

โรงแรมริมน้ำ

UNIVERSITY :

มหาวิทยาลัยราชภัฏสุรนันทน์

COLLEGE :

วิทยาลัยสถาปัตยกรรมศาสตร์

BRANCH :

สถาปัตยกรรม

SUBJECT :

การก่อสร้างและวัสดุในงาน
สถาปัตยกรรม 4

REVISION : DATE :

- | | |
|--------------------------|----------|
| 1. ตรวจสอบ | 20/07/63 |
| 2. แก้ไขแปลน | 27/07/63 |
| 3. เพิ่มห้องงานระบบ | 03/08/63 |
| 4. แปลน, เพิ่มรายละเอียด | 07/09/63 |
| 5. แก้ไขแปลน | 14/10/63 |
| 6. แก้ไขแปลน | 19/10/63 |

DRAWING TITLE :

แปลนชั้นที่ 2

DRAW BY : นาย ธนรินทร์ สารจันทร์

STUDENT CODE : 61132523012

SCALE : 1:100

DATE : 02/11/2563

DRAWING NO.	TOTAL.
A-05	40

แปลนชั้นที่ 2 ส่วนที่ 1

Scale 1:100

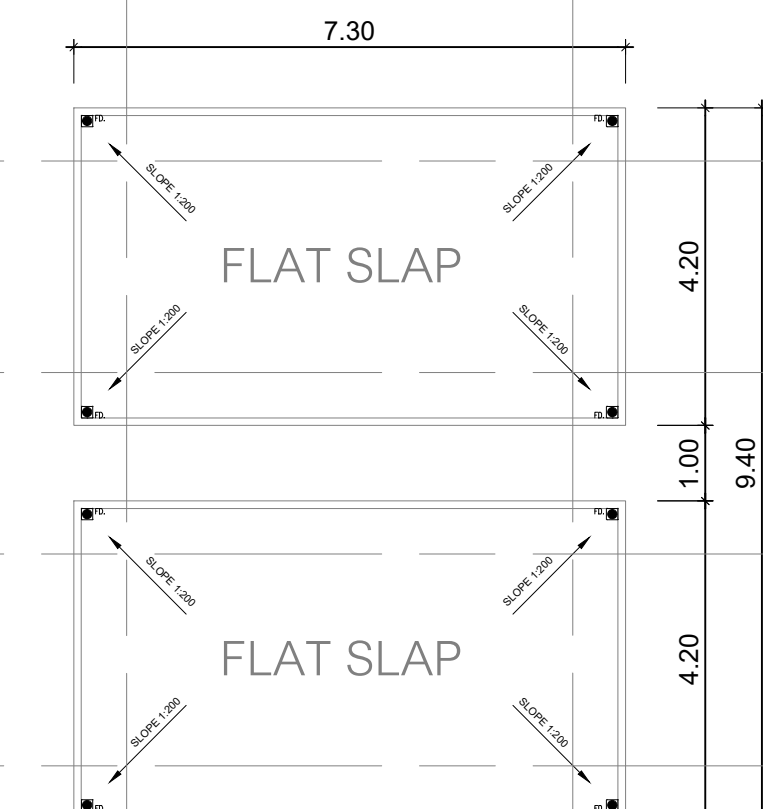
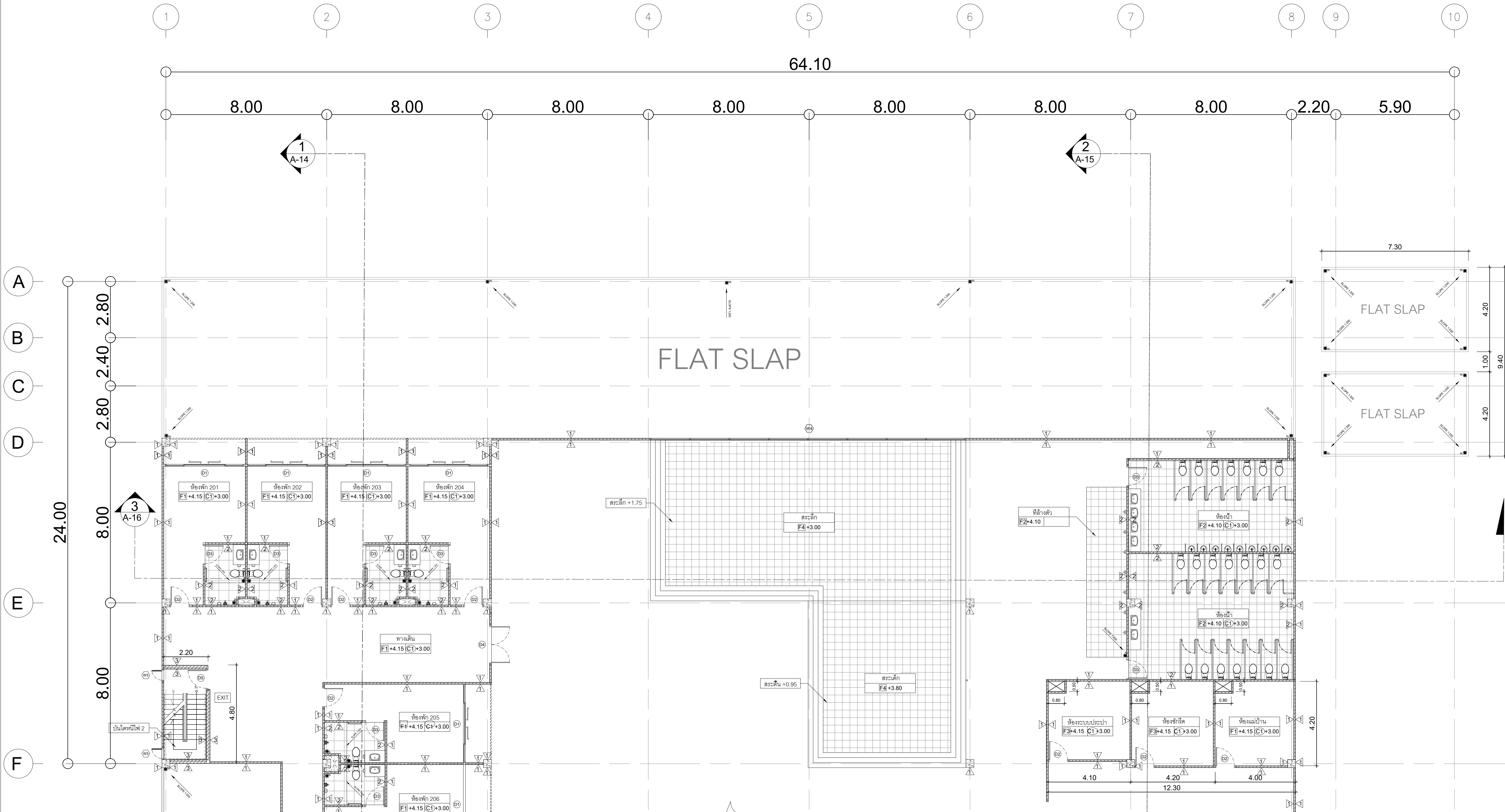
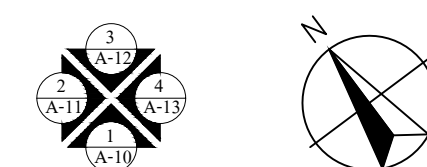

A
B
C
D
E
F

24.00

1 2 3 4 5 6 7 8 9 10

64.10

8.00 8.00 8.00 8.00 8.00 8.00 8.00 8.00 2.20 5.90

1
A-14

2
A-15

3
A-16

FLAT SLAP

FLAT SLAP

FLAT SLAP

สระเล็ก +1.75

สระเด็ก F4+3.00

ที่ล้างมือ F2+4.10

ห้องน้ำ F2+4.10 (C1) x 3.00

ห้องน้ำ F2+4.10 (C1) x 3.00

ห้องพัก 205 F1+4.15 (C1) x 3.00

ห้องพัก 206 F1+4.15 (C1) x 3.00

ทางเดิน F1+4.15 (C1) x 3.00

สระเด็ก F4+3.80

ห้องรวมปรับป่า F3+4.15 (C1) x 3.00

ห้องซักผ้า F3+4.15 (C1) x 3.00

ห้องแม่บ้าน F1+4.15 (C1) x 3.00

4.10

4.20

4.00

12.30

4.20

8.00

2.80

2.40

2.80

2.80

8.00

8.00

8.00

8.00

8.00

8.00

8.00

8.00

8.00

8.00

8.00

8.00

8.00

8.00

8.00

8.00

8.00

8.00

8.00

8.00

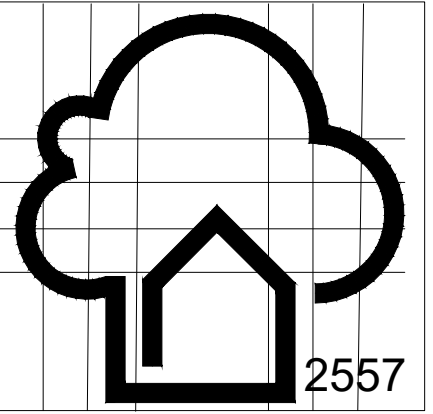

สถาปัตยกรรม
สวนสุนันทา

ADVISOR :

อาจารย์ กัทธิดา พงศ์ธนา
อาจารย์ สุริยันต์ จันทร์สว่าง

PROJECT NAME :

โรงแรมริมน้ำ

UNIVERSITY :

มหาวิทยาลัยราชภัฏสวนสุนันทา

COLLEGE :

วิทยาลัยสถาปัตยกรรมศาสตร์

BRANCH :

สถาปัตยกรรม

SUBJECT :

การก่อสร้างและวัสดุในงาน
สถาปัตยกรรม 4

REVISION : DATE :

1. ตรวจสอบ	20/07/63
2. แก้ไขแปลน	27/07/63
3. เพิ่มห้องงานระบบ	03/08/63
4. แปลน, เพิ่มรายละเอียด	07/09/63
5. แก้ไขแปลน	14/10/63
6. แก้ไขแปลน	19/10/63

DRAWING TITLE :

แปลนชั้นที่ 2

DRAW BY : นาย ธนรินทร์ สารจันทร์

STUDENT CODE : 61132523012

SCALE : 1:100

DATE : 02/11/2563

DRAWING NO.	TOTAL.
A-06	40

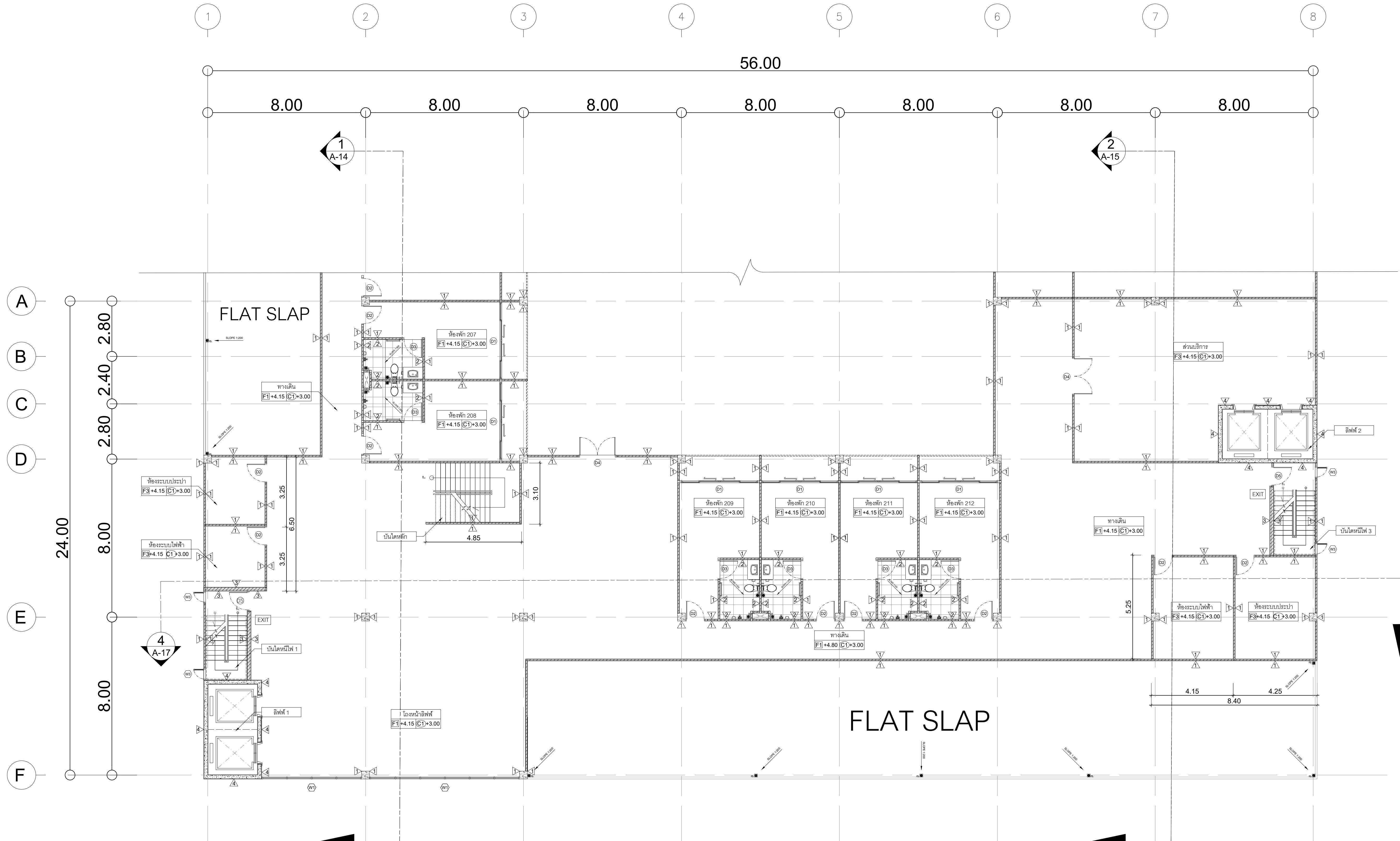

แปลนชั้นที่ 2 ส่วนที่ 2

Scale 1:100

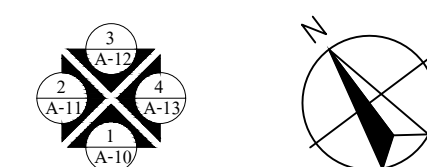

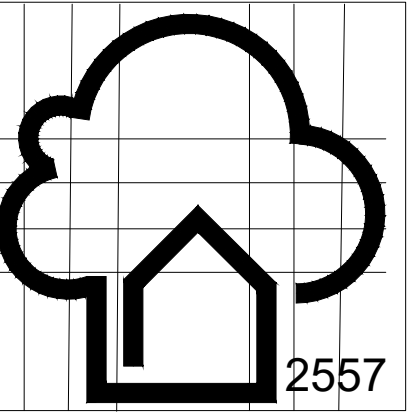

สถาบัน
สวนสุนันทา

ADVISOR :

อาจารย์ กัทธิดา พงศ์ธนา
อาจารย์ สุริยันต์ จันทร์สว่าง

PROJECT NAME :

โรงแรมริมน้ำ

UNIVERSITY :

มหาวิทยาลัยราชภัฏสวนสุนันทา

COLLEGE :

วิทยาลัยสถาปัตยกรรมศาสตร์

BRANCH :

สถาปัตยกรรม

SUBJECT :

การก่อสร้างและวัสดุในงาน
สถาปัตยกรรม 4

REVISION : DATE :

- | | |
|------------------------|----------|
| 1.ตรวจแบบ | 20/07/63 |
| 2.แก้ไขแปลน | 27/07/63 |
| 3.เพิ่มห้องจากระบบ | 03/08/63 |
| 4.แปลน,เพิ่มรายละเอียด | 07/09/63 |
| 5.แก้ไขแปลน | 14/10/63 |
| 6.แก้ไขแปลน | 19/10/63 |

DRAWING TITLE :

แปลนชั้นที่ 3

DRAW BY : นาย ธนรินทร์ สารจันทร์

STUDENT CODE : 61132523012

SCALE : 1:100

DATE : 02/11/2563

DRAWING NO.	TOTAL.
A-07	40

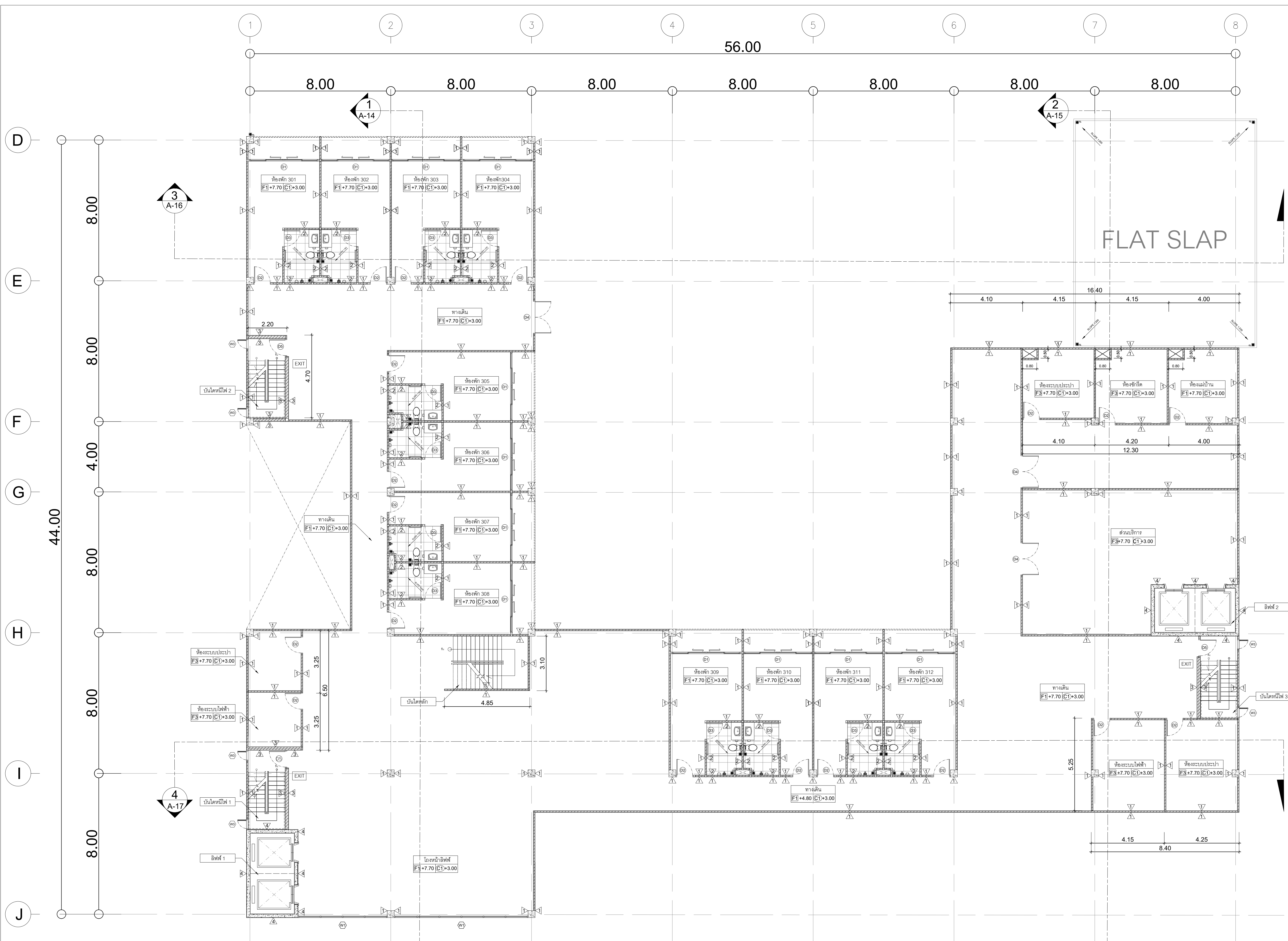

แปลนชั้นที่ 3

Scale 1:100

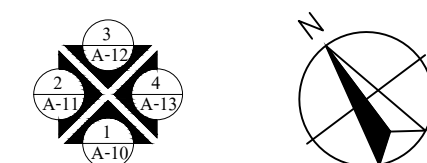

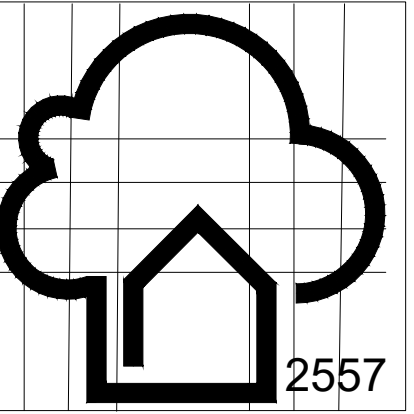

สถาปัตยกรรม
สวนสุนันทา

ADVISOR :

อาจารย์ กัทธิดา พงศ์ธนา
อาจารย์ สุรียนต์ จันทร์สว่าง

PROJECT NAME :

โรงแรมริมน้ำ

UNIVERSITY :

มหาวิทยาลัยราชภัฏสวนสุนันทา

COLLEGE :

วิทยาลัยสถาปัตยกรรมศาสตร์

BRANCH :

สถาปัตยกรรม

SUBJECT :

การก่อสร้างและวัสดุในงาน
สถาปัตยกรรม 4

REVISION : DATE :

- | | |
|------------------------|----------|
| 1.ตรวจแบบ | 20/07/63 |
| 2.แก้ไขแปลน | 27/07/63 |
| 3.เพิ่มห้องงานระบบ | 03/08/63 |
| 4.แปลน,เพิ่มรายละเอียด | 07/09/63 |
| 5.แก้ไขแปลน | 14/10/63 |
| 6.แก้ไขแปลน | 19/10/63 |

DRAWING TITLE :

แปลนชั้นที่ 4

DRAW BY : นาย ธนรินทร์ สารจันทร์

STUDENT CODE : 61132523012

SCALE : 1:100

DATE : 02/11/2563

DRAWING NO.	TOTAL.
A-08	40



แปลนชั้นที่ 4
Scale 1:100

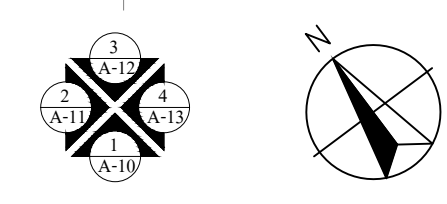

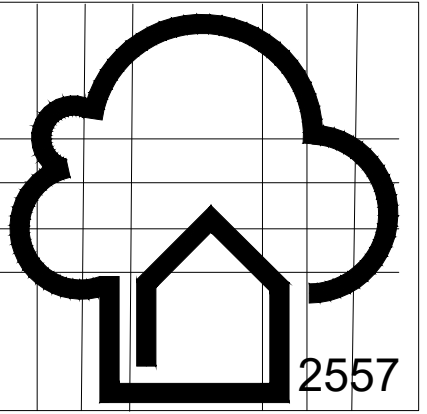

สถาบัน
สวนสุนันทา

ADVISOR :

อาจารย์ กัทธิดา พงศ์ธนา
อาจารย์ สุริยันต์ จันทร์สว่าง

PROJECT NAME :

โรงแรมริมน้ำ

UNIVERSITY :

มหาวิทยาลัยราชภัฏสวนสุนันทา

COLLEGE :

วิทยาลัยสถาปัตยกรรมศาสตร์

BRANCH :

สถาปัตยกรรม

SUBJECT :

การก่อสร้างและวัสดุในงาน
สถาปัตยกรรม 4

REVISION : DATE :

1.ตรวจแบบ	20/07/63
2.แก้ไขแปลน	27/07/63
3.เพิ่มห้องงานระบบ	03/08/63
4.แปลน,เพิ่มรายละเอียด	07/09/63
5.แก้ไขแปลน	14/10/63
6.แก้ไขแปลน	19/10/63

DRAWING TITLE :

DRAW BY : นาย ธนรินทร์ สารจันทร์

STUDENT CODE : 61132523012

SCALE : 1:100

DATE : 02/11/2563

DRAWING NO.	TOTAL.
A-10	40

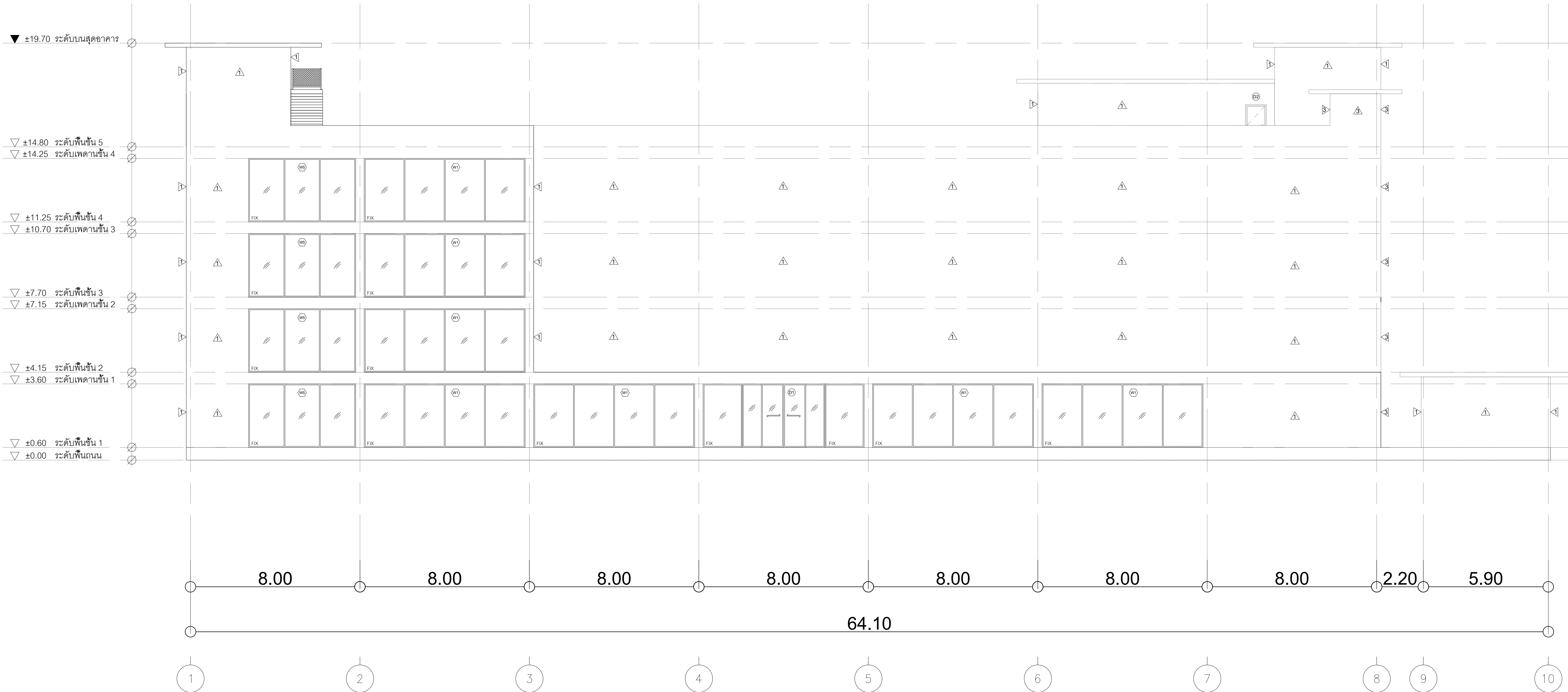

รูปด้าน 1

Scale 1:100

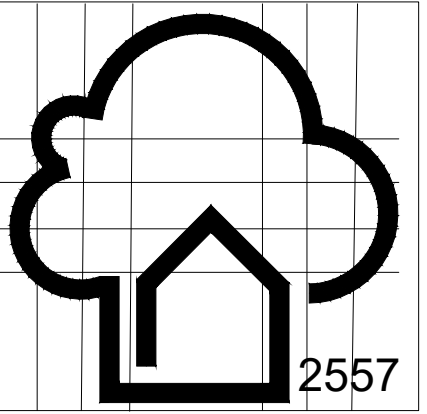

สถาปัตยกรรม
สวนสุนันทา

ADVISOR :

อาจารย์ กัทธิดา พงศ์ธนา
อาจารย์ สุริยันต์ จันทร์สว่าง

PROJECT NAME :

โรงแรมริมน้ำ

UNIVERSITY :

มหาวิทยาลัยราชภัฏสวนสุนันทา

COLLEGE :

วิทยาลัยสถาปัตยกรรมศาสตร์

BRANCH :

สถาปัตยกรรม

SUBJECT :

การก่อสร้างและวัสดุในงาน
สถาปัตยกรรม 4

REVISION : DATE :

1.ตรวจแบบ	20/07/63
2.แก้ไขแปลน	27/07/63
3.เพิ่มห้องงานระบบ	03/08/63
4.แปลน,เพิ่มรายละเอียด	07/09/63
5.แก้ไขแปลน	14/10/63
6.แก้ไขแปลน	19/10/63

DRAWING TITLE :

รูปด้าน 2

DRAW BY : นาย ธนรินทร์ สารจันทร์

STUDENT CODE : 61132523012

SCALE : 1:100

DATE : 02/11/2563

DRAWING NO.	TOTAL.
A-11	40

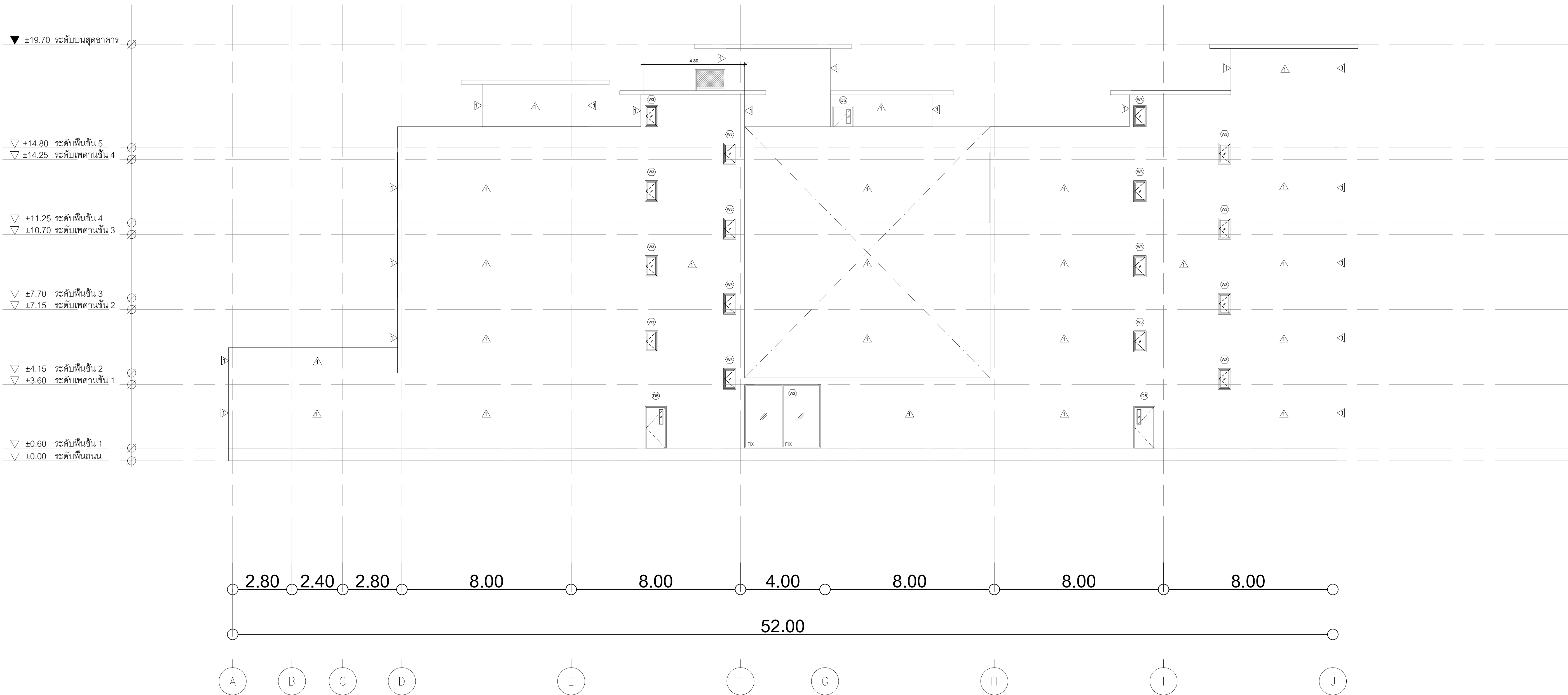

รูปด้าน 2

Scale 1:100

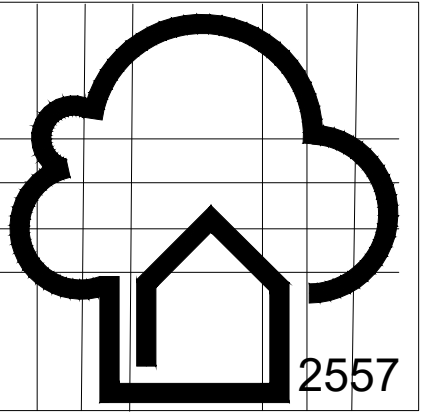

สถาปัตยกรรมศาสตร์
สวนสุนันทา

ADVISOR :

อาจารย์ กัทธิดา พงศ์ธนา
อาจารย์ สุริยันต์ จันทร์สว่าง

PROJECT NAME :

โรงแรมริมน้ำ

UNIVERSITY :

มหาวิทยาลัยราชภัฏสวนสุนันทา

COLLEGE :

วิทยาลัยสถาปัตยกรรมศาสตร์

BRANCH :

สถาปัตยกรรม

SUBJECT :

การก่อสร้างและวัสดุในงาน
สถาปัตยกรรม 4

REVISION : DATE :

1. ตรวจสอบ	20/07/63
2. แก้ไขแปลน	27/07/63
3. เพิ่มห้องงานระบบ	03/08/63
4. แปลน, เพิ่มรายละเอียด	07/09/63
5. แก้ไขแปลน	14/10/63
6. แก้ไขแปลน	19/10/63

DRAWING TITLE :

รูปด้าน 3

DRAW BY : นาย ธนรินทร์ สารจันทร์

STUDENT CODE : 61132523012

SCALE : 1:100

DATE : 02/11/2563

DRAWING NO.	TOTAL.
A-12	40

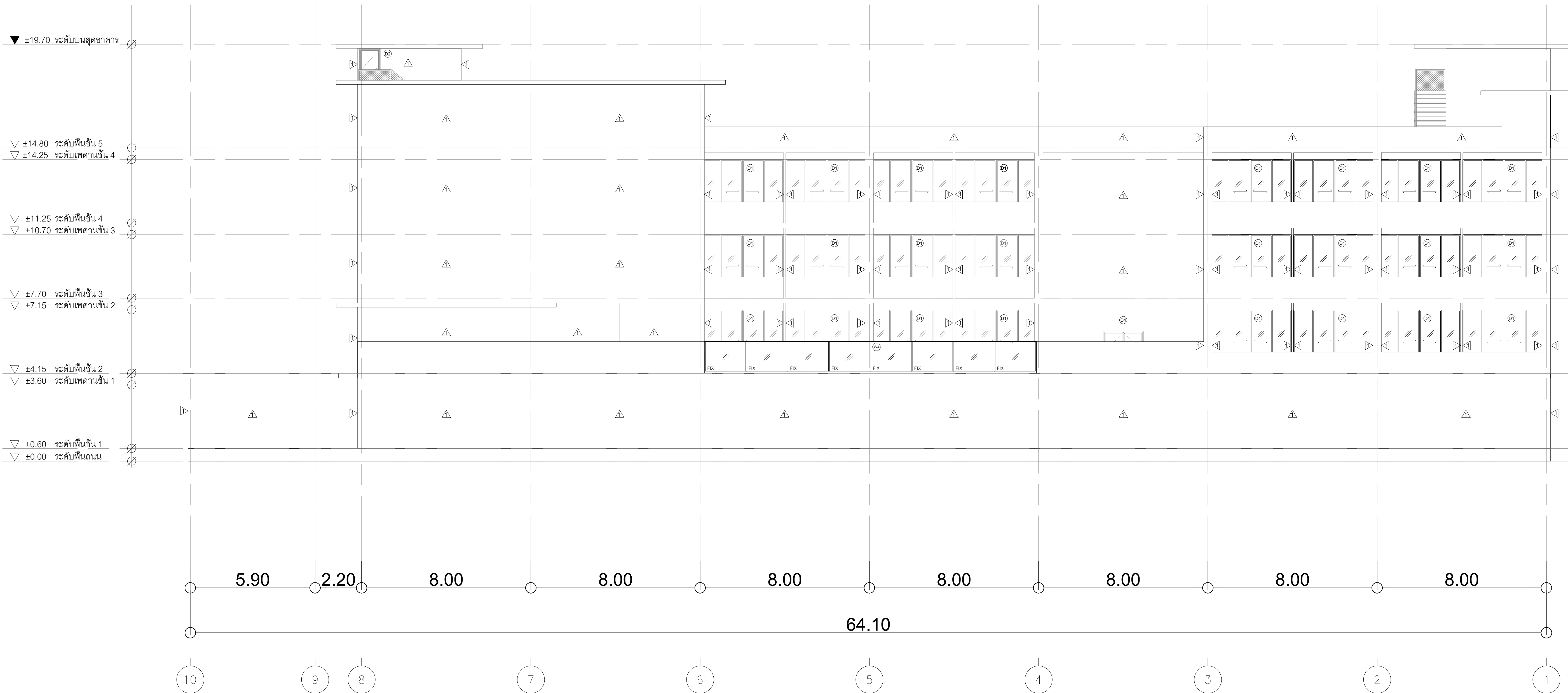

รูปด้าน 3

Scale 1:100

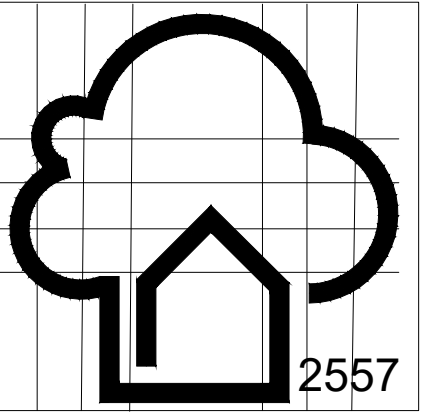

สถาปัตยกรรม
สวนสุนันทา

ADVISOR :

อาจารย์ กัทธิดา พงศ์ธนา
อาจารย์ สุริยันต์ จันทร์สว่าง

PROJECT NAME :

โรงแรมริมน้ำ

UNIVERSITY :

มหาวิทยาลัยราชภัฏสวนสุนันทา

COLLEGE :

วิทยาลัยสถาปัตยกรรมศาสตร์

BRANCH :

สถาปัตยกรรม

SUBJECT :

การก่อสร้างและวัสดุในงาน
สถาปัตยกรรม 4

REVISION : DATE :

1.ตรวจแบบ	20/07/63
2.แก้ไขแปลน	27/07/63
3.เพิ่มห้องงานระบบ	03/08/63
4.แปลน,เพิ่มรายละเอียด	07/09/63
5.แก้ไขแปลน	14/10/63
6.แก้ไขแปลน	19/10/63

DRAWING TITLE :

รูปด้าน 4

DRAW BY : นาย ธนรินทร์ สารจันทร์

STUDENT CODE : 61132523012

SCALE : 1:100

DATE : 02/11/2563

DRAWING NO.	TOTAL.
A-13	40

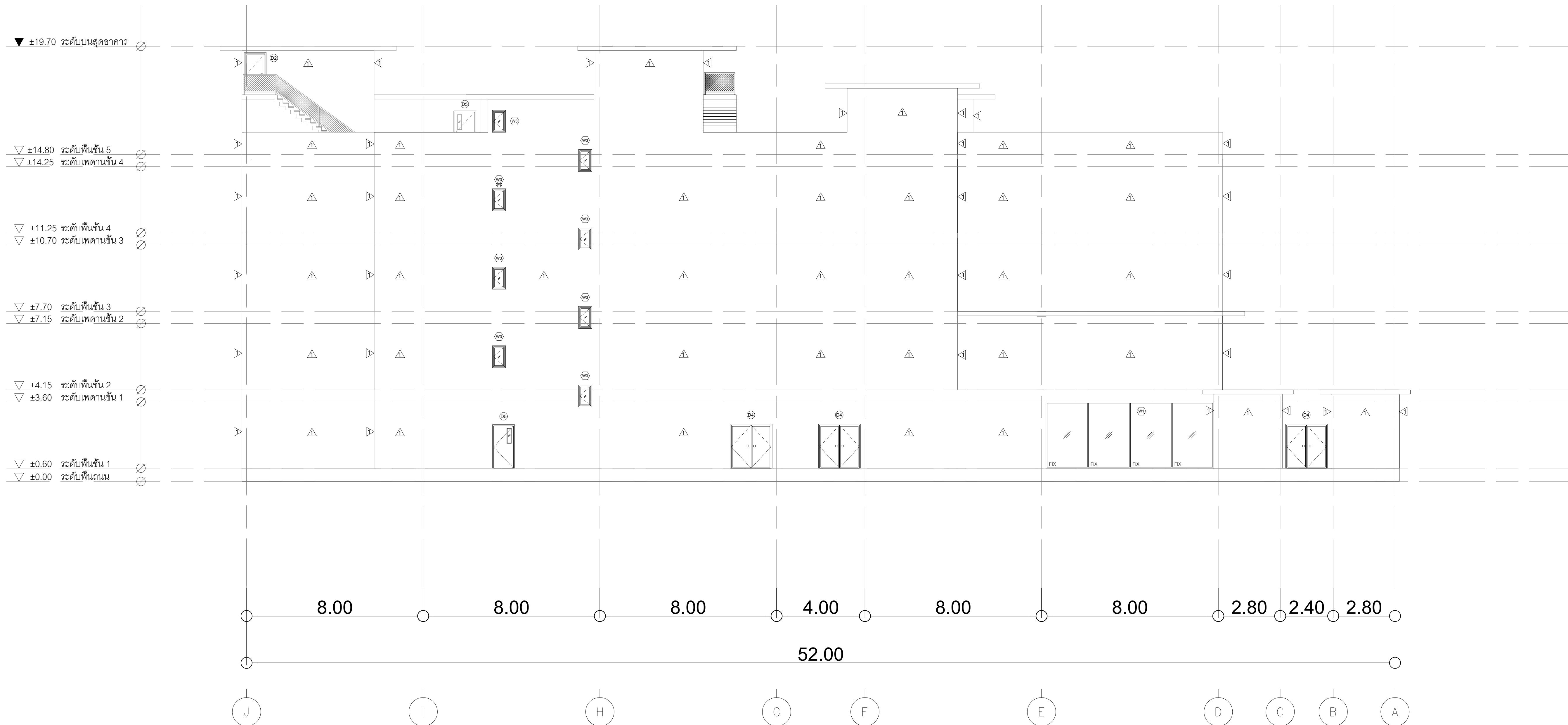

รูปด้าน 4

Scale 1:100

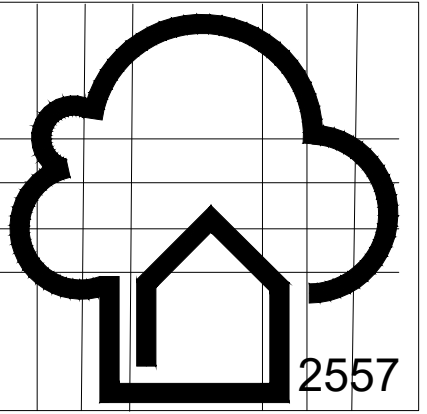

สถาบัน
สวนสุนันทา

ADVISOR :

อาจารย์ กัทธิดา พงศ์ธนา
อาจารย์ สุริยันต์ จันทร์สว่าง

PROJECT NAME :

โรงแรมริมน้ำ

UNIVERSITY :

มหาวิทยาลัยราชภัฏสวนสุนันทา

COLLEGE :

วิทยาลัยสถาปัตยกรรมศาสตร์

BRANCH :

สถาปัตยกรรม

SUBJECT :

การก่อสร้างและวัสดุในงาน
สถาปัตยกรรม 4

REVISION : DATE :

- | | |
|--------------------------|----------|
| 1. ตรวจสอบ | 20/07/63 |
| 2. แก้ไขแปลน | 27/07/63 |
| 3. เพิ่มห้องงานระบบ | 03/08/63 |
| 4. แปลน, เพิ่มรายละเอียด | 07/09/63 |
| 5. แก้ไขแปลน | 14/10/63 |
| 6. แก้ไขแปลน | 19/10/63 |

DRAWING TITLE :

รูปตัด 1

DRAW BY : นาย ธนรินทร์ สารจันทร์

STUDENT CODE : 61132523012

SCALE : 1:100

DATE : 02/11/2563

DRAWING NO.	TOTAL
A-14	40



รูปตัด 1

Scale 1:100

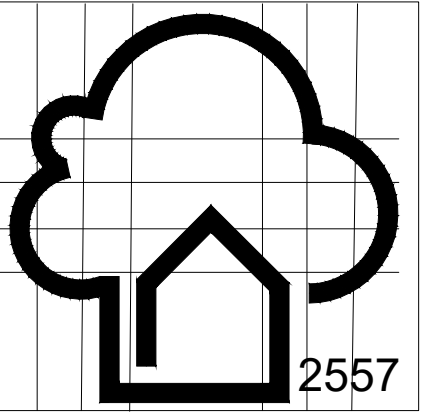

สถาปัตยกรรม
สวนสุนันทา

ADVISOR :

อาจารย์ กัทธิดา พงศ์ธนา
อาจารย์ สุริยันต์ จันทร์สว่าง

PROJECT NAME :

โรงแรมริมน้ำ

UNIVERSITY :

มหาวิทยาลัยราชภัฏสวนสุนันทา

COLLEGE :

วิทยาลัยสถาปัตยกรรมศาสตร์

BRANCH :

สถาปัตยกรรม

SUBJECT :

การก่อสร้างและวัสดุในงาน
สถาปัตยกรรม 4

REVISION : DATE :

- | | |
|--------------------------|----------|
| 1. ตรวจสอบ | 20/07/63 |
| 2. แก้ไขแปลน | 27/07/63 |
| 3. เพิ่มห้องระบบ | 03/08/63 |
| 4. แปลน, เพิ่มรายละเอียด | 07/09/63 |
| 5. แก้ไขแปลน | 14/10/63 |
| 6. แก้ไขแปลน | 19/10/63 |

DRAWING TITLE :

รูปตัด 2

DRAW BY : นาย ธนรินทร์ สารจันทร์

STUDENT CODE : 61132523012

SCALE : 1:100

DATE : 02/11/2563

DRAWING NO.	TOTAL.
A-15	40



รูปตัด 2

Scale 1:100

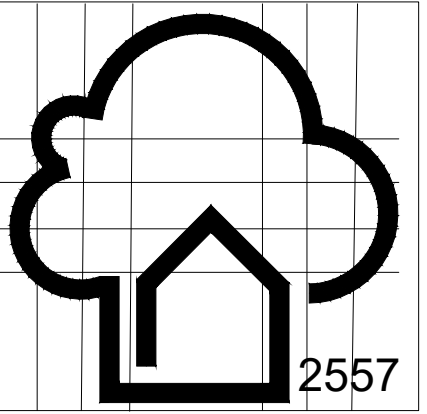

สถาปัตยกรรม
สวนสุนันทา

ADVISOR :

อาจารย์ กัทธิดา พงศ์ธนา
อาจารย์ สุริยันต์ จันทร์สว่าง

PROJECT NAME :

โรงแรมริมน้ำ

UNIVERSITY :

มหาวิทยาลัยราชภัฏสวนสุนันทา

COLLEGE :

วิทยาลัยสถาปัตยกรรมศาสตร์

BRANCH :

สถาปัตยกรรม

SUBJECT :

การก่อสร้างและวัสดุในงาน
สถาปัตยกรรม 4

REVISION : DATE :

- | | |
|--------------------------|----------|
| 1. ตรวจสอบแบบ | 20/07/63 |
| 2. แก้ไขแปลน | 27/07/63 |
| 3. เพิ่มห้องงานระบบ | 03/08/63 |
| 4. แปลน, เพิ่มรายละเอียด | 07/09/63 |
| 5. แก้ไขแปลน | 14/10/63 |
| 6. แก้ไขแปลน | 19/10/63 |

DRAWING TITLE :

รูปตัด 3

DRAW BY : นาย ธนรินทร์ สารจันทร์

STUDENT CODE : 61132523012

SCALE : 1:100

DATE : 02/11/2563

DRAWING NO.	TOTAL.
A-16	40



รูปตัด 3

Scale 1:100

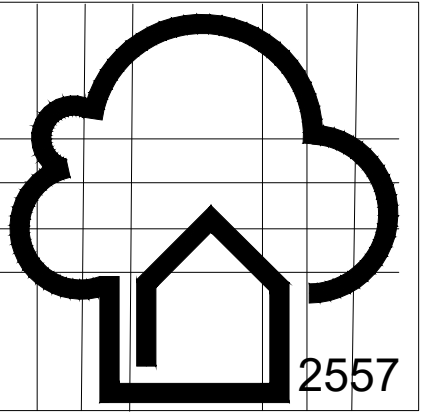

สถาปัตยกรรม
สวนสุนันทา

ADVISOR :

อาจารย์ กัทธิดา พงศ์ธนา
อาจารย์ สุรียนต์ จันทร์สว่าง

PROJECT NAME :

โรงแรมริมน้ำ

UNIVERSITY :

มหาวิทยาลัยราชภัฏสวนสุนันทา

COLLEGE :

วิทยาลัยสถาปัตยกรรมศาสตร์

BRANCH :

สถาปัตยกรรม

SUBJECT :

การก่อสร้างและวัสดุในงาน
สถาปัตยกรรม 4

REVISION : DATE :

1.ตรวจแบบ	20/07/63
2.แก้ไขแปลน	27/07/63
3.เพิ่มห้องงานระบบ	03/08/63
4.แปลน,เพิ่มรายละเอียด	07/09/63
5.แก้ไขแปลน	14/10/63
6.แก้ไขแปลน	19/10/63

DRAWING TITLE :

รูปตัด 4

DRAW BY : นาย ธนรินทร์ สารจันทร์

STUDENT CODE : 61132523012

SCALE : 1:100

DATE : 02/11/2563

DRAWING NO.	TOTAL.
A-17	40

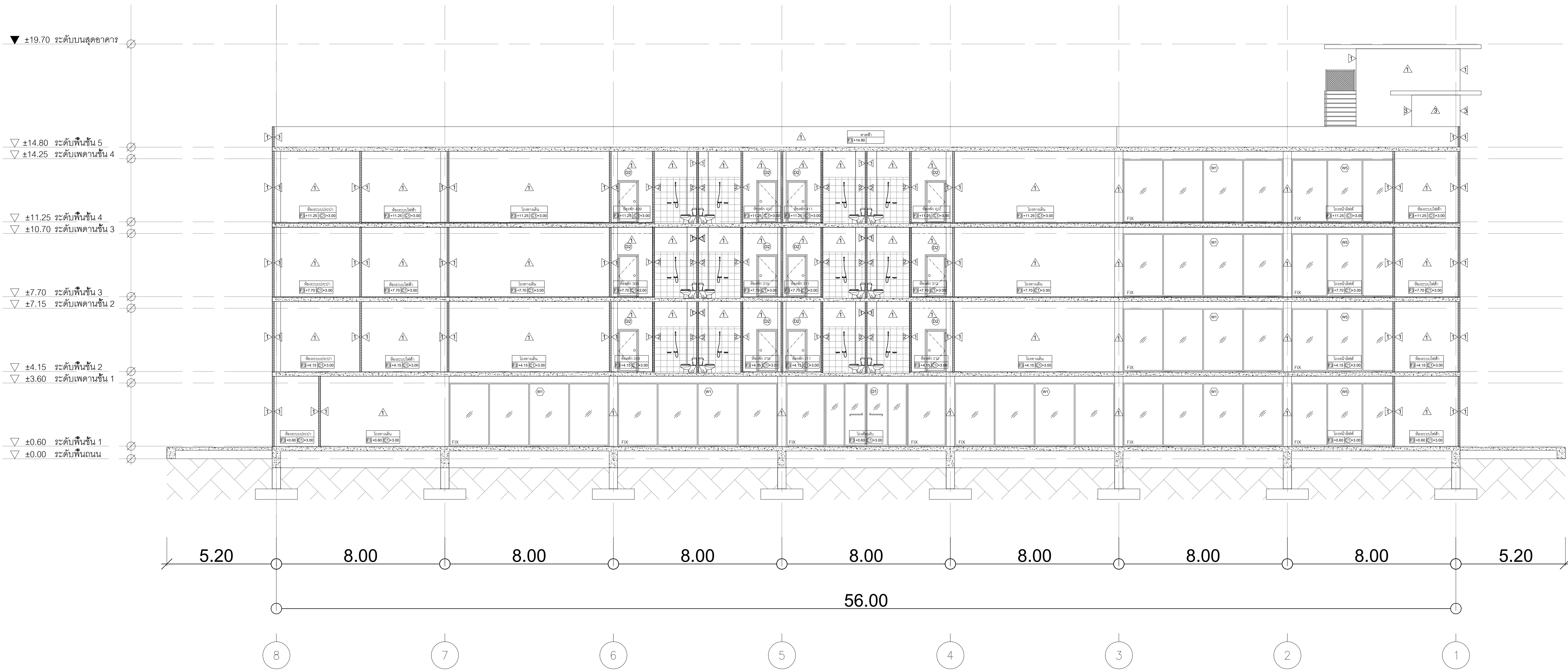

รูปตัด 4

Scale 1:100

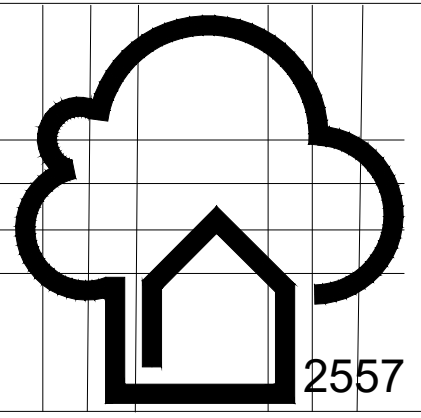

สถาปัตยกรรม
สวนสุนันทา

ADVISOR :

อาจารย์ กัทธิดา พงศ์ธนา

อาจารย์ สุริยันต์ จันทร์สว่าง

PROJECT NAME :

โรงแรมริมน้ำ

UNIVERSITY :

มหาวิทยาลัยราชภัฏสวนสุนันทา

COLLEGE :

วิทยาลัยสถาปัตยกรรมศาสตร์

BRANCH :

สถาปัตยกรรม

SUBJECT :

การก่อสร้างและวัสดุในงาน

สถาปัตยกรรม 4

REVISION : DATE :

1.ตรวจแบบ	20/07/63
2.แก้ไขแปลน	27/07/63
3.เพิ่มห้องงานระบบ	03/08/63
4.แปลน,เพิ่มรายละเอียด	07/09/63
5.แก้ไขแปลน	14/10/63
6.แก้ไขแปลน	19/10/63

DRAWING TITLE :

แบบขยายบันได

DRAW BY : นาย ธนรินทร์ สารจันทร์

STUDENT CODE : 61132523012

SCALE : 1:25

DATE : 02/11/2563

DRAWING NO.	TOTAL.
A-18	40

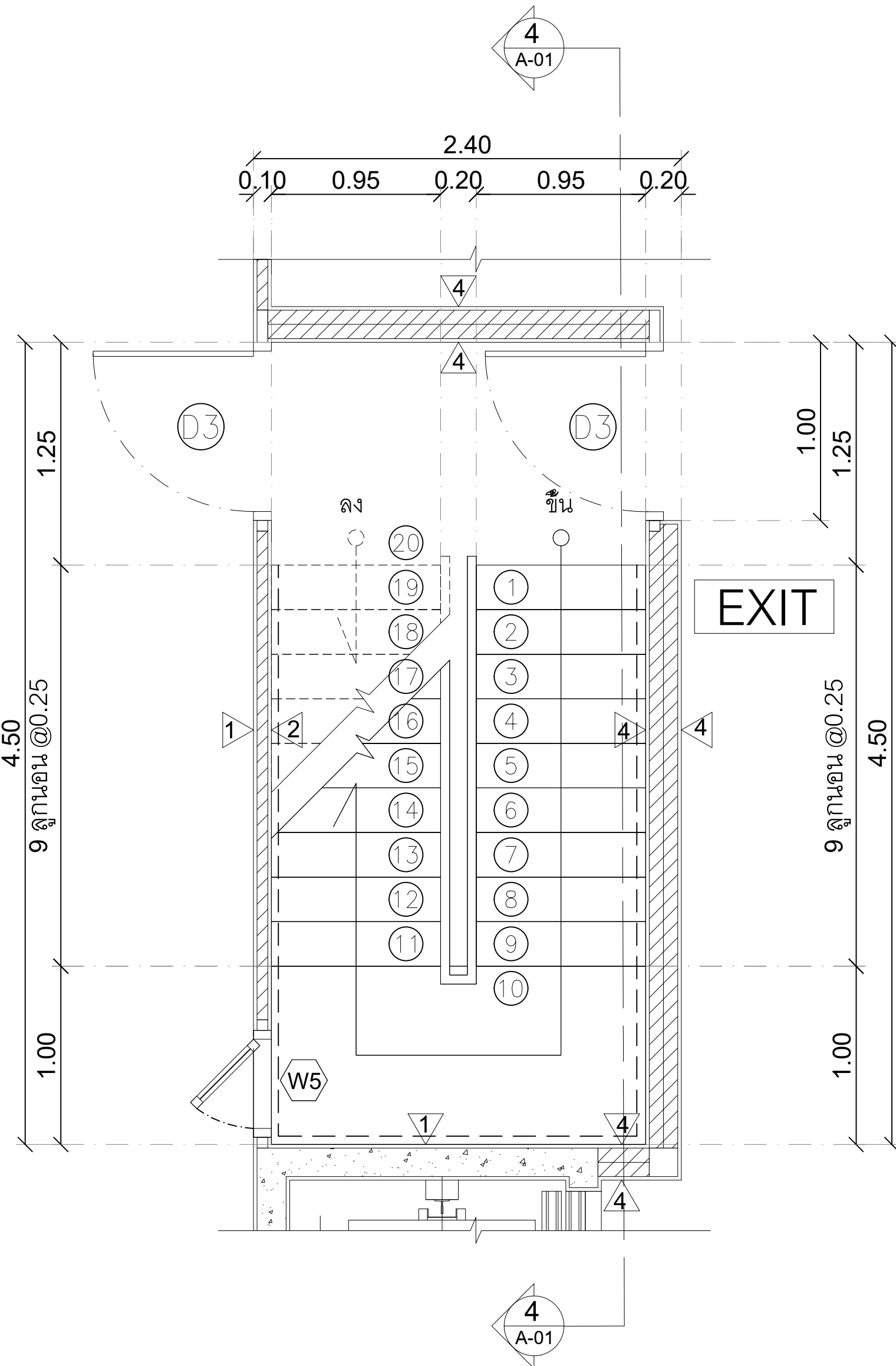

แบบขยายบันได 1 ชั้น 1

Scale 1:25

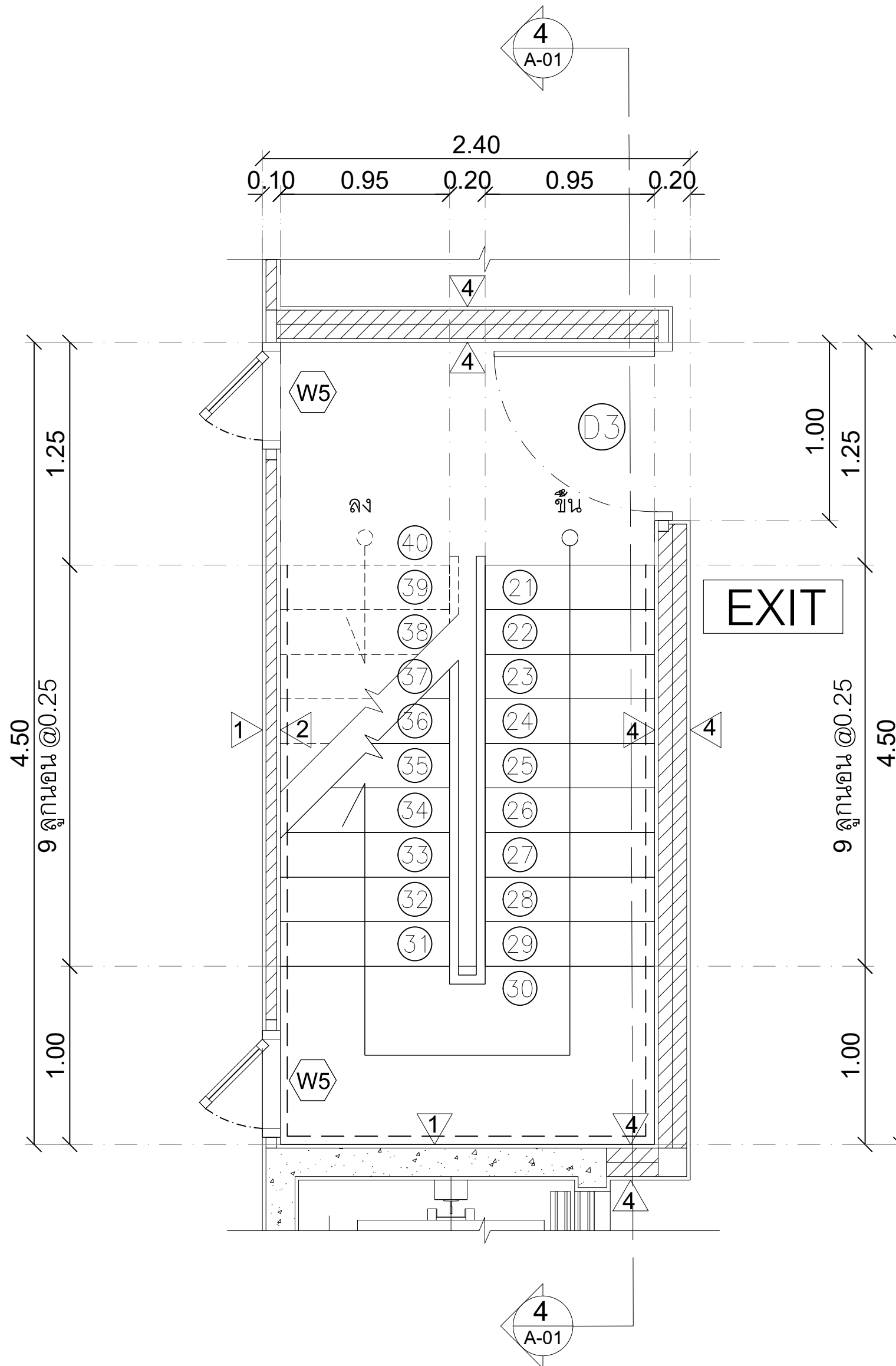

แบบขยายบันได 1 ชั้น 2

Scale 1:25

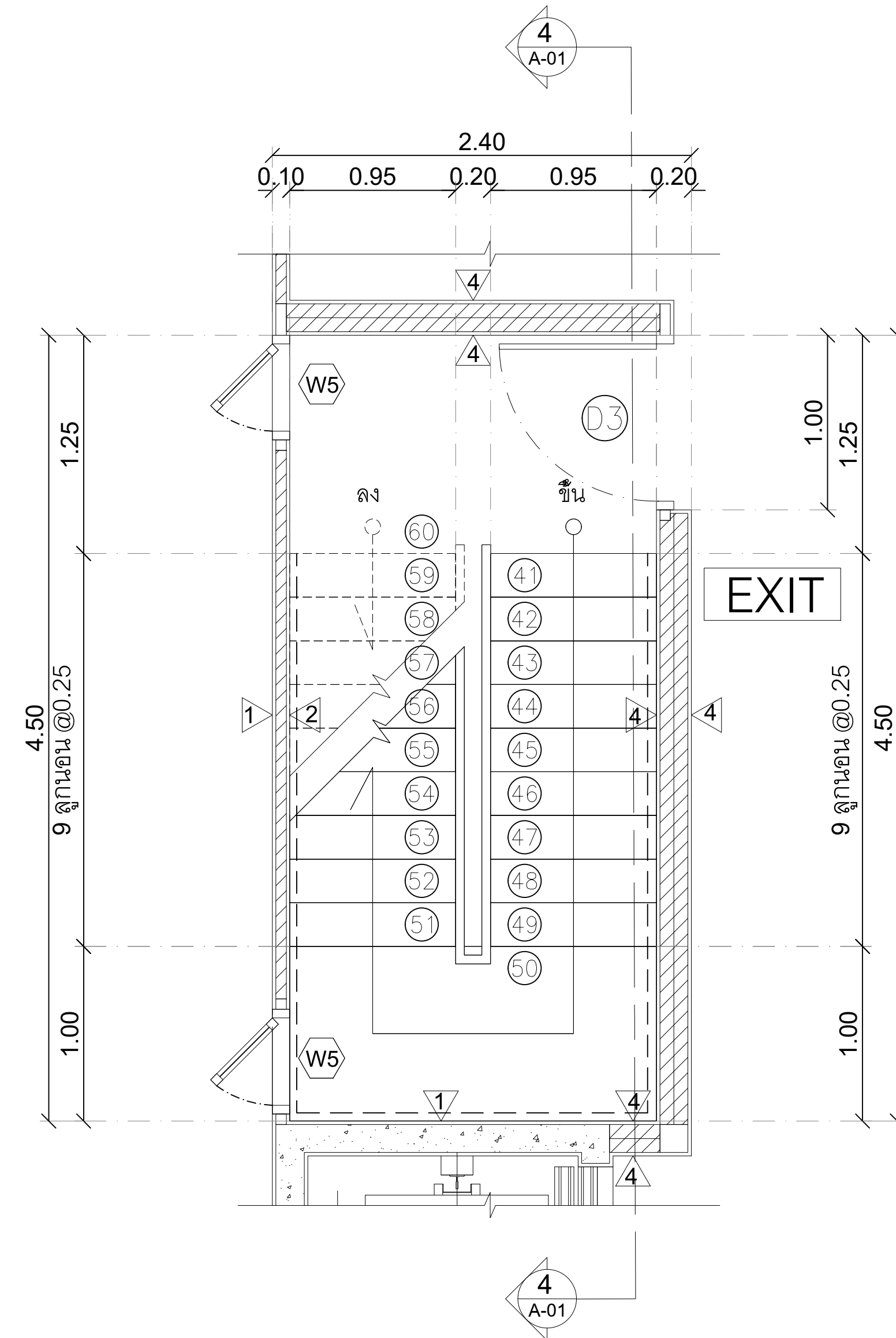

แบบขยายบันได 1 ชั้น 3

Scale 1:25

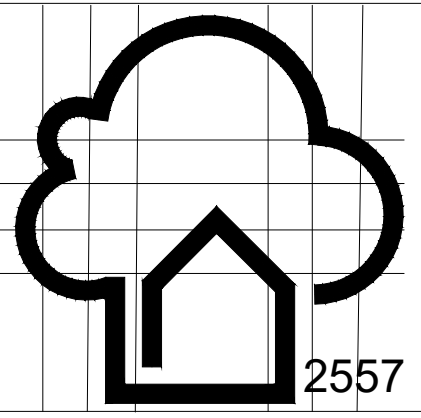

สถาปัตยกรรม
สวนสุนันทา

ADVISOR :

อาจารย์ กัทธิดา พงศ์ธนา

อาจารย์ สุริยันต์ จันทร์สว่าง

PROJECT NAME :

โรงแรมริมน้ำ

UNIVERSITY :

มหาวิทยาลัยราชภัฏสวนสุนันทา

COLLEGE :

วิทยาลัยสถาปัตยกรรมศาสตร์

BRANCH :

สถาปัตยกรรม

SUBJECT :

การก่อสร้างและวัสดุในงาน

สถาปัตยกรรม 4

REVISION : DATE :

1. ตรวจสอบ 20/07/63

2. แก้ไขแปลน 27/07/63

3. เพิ่มห้องงานระบบ 03/08/63

4. แปลน, เพิ่มรายละเอียด 07/09/63

5. แก้ไขแปลน 14/10/63

6. แก้ไขแปลน 19/10/63

DRAWING TITLE :

แบบขยายบันได

DRAW BY : นาย ธนรินทร์ สารจันทร์

STUDENT CODE : 61132523012

SCALE : 1:25

DATE : 02/11/2563

DRAWING NO.	TOTAL.
A-19	40

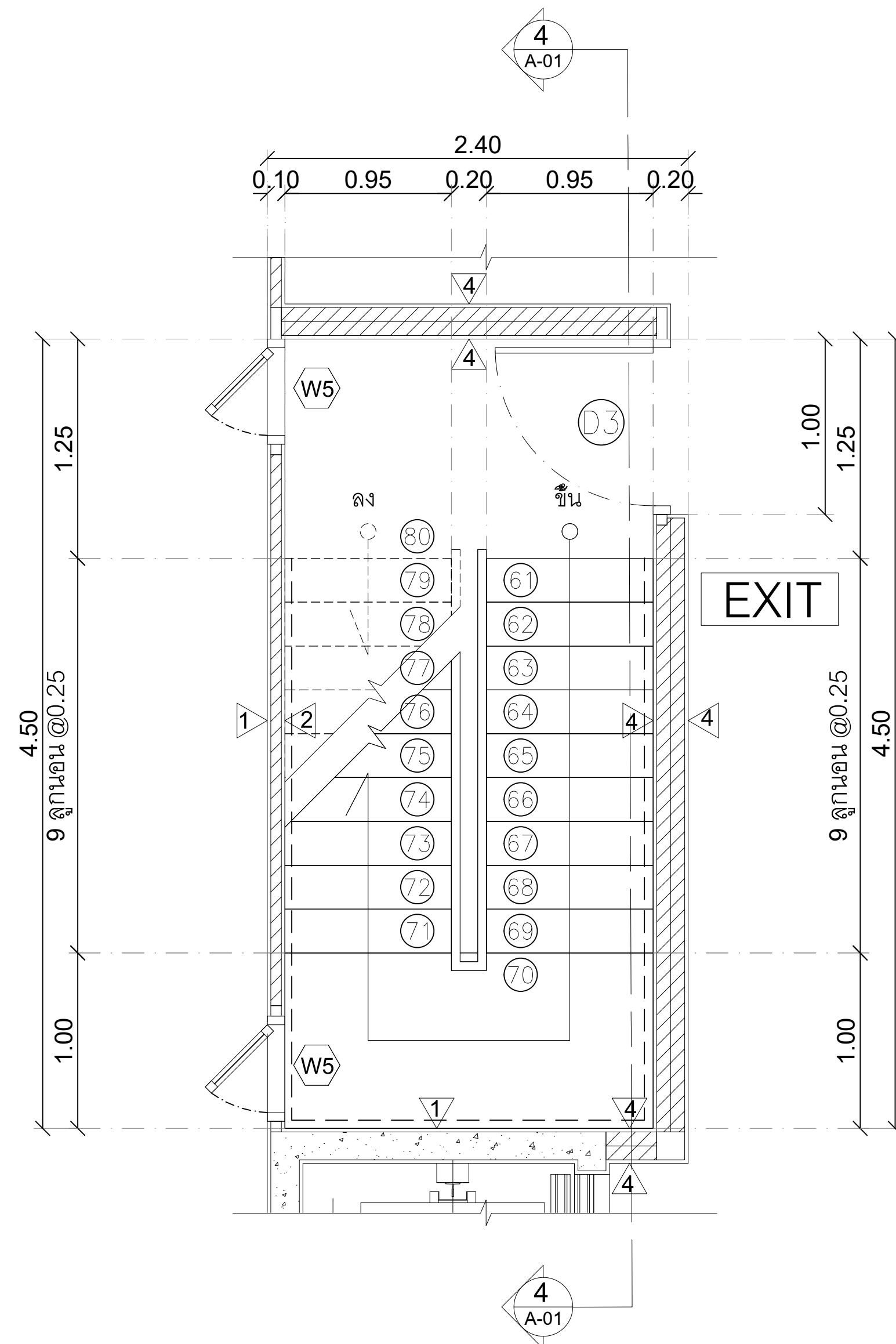

แบบขยายบันได 1 ชั้น 4

Scale

1:25

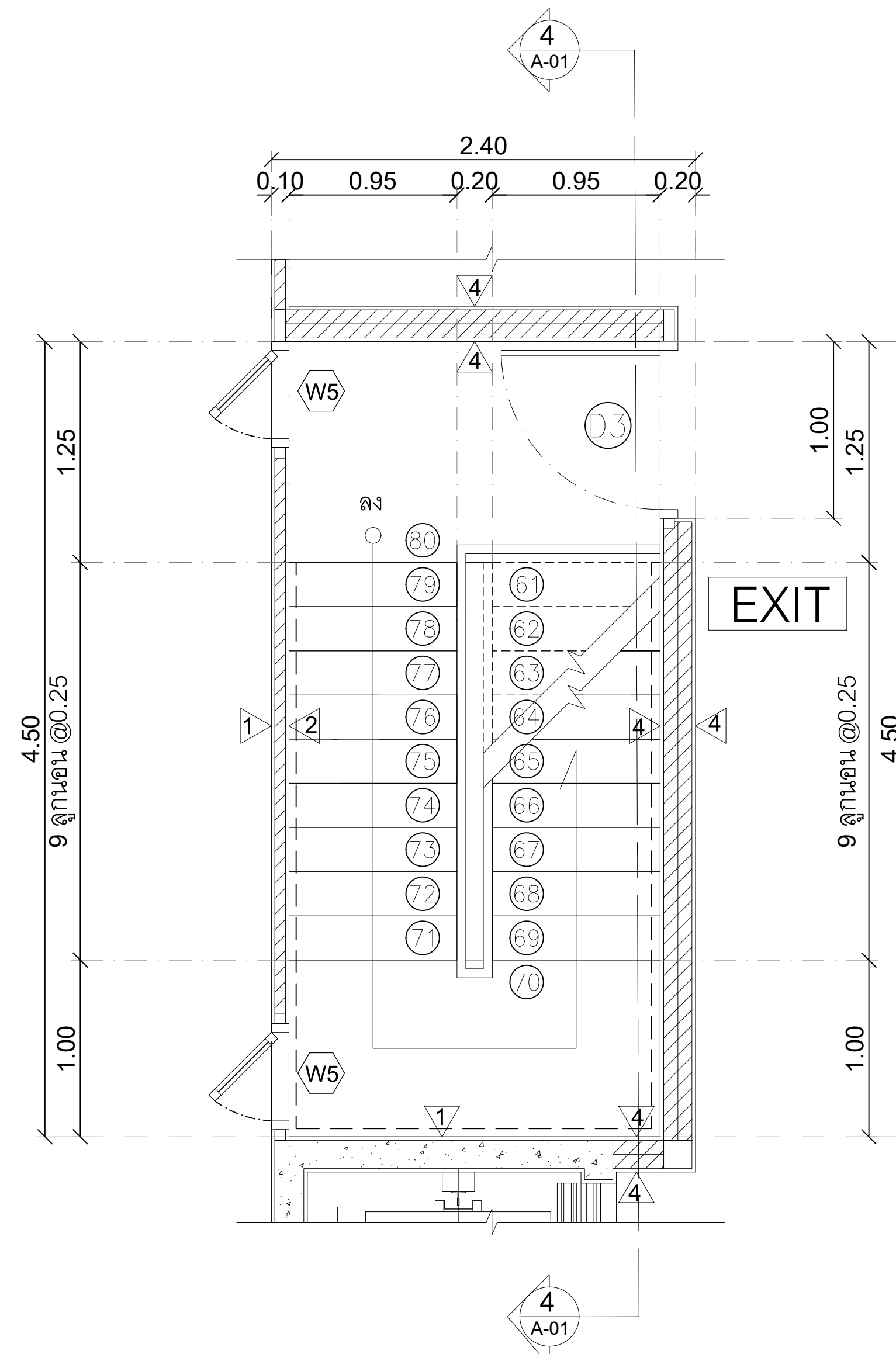

แบบขยายบันได 1 ชั้น 5

Scale

1:25

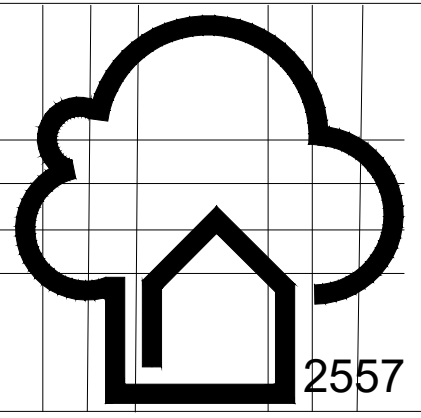

สถาปัตยกรรม
สวนสุนันทา

ADVISOR :

อาจารย์ กัทธิดา พงศ์ธนา

อาจารย์ สุริยันต์ จันทร์สว่าง

PROJECT NAME :

โรงแรมริมน้ำ

UNIVERSITY :

มหาวิทยาลัยราชภัฏสวนสุนันทา

COLLEGE :

วิทยาลัยสถาปัตยกรรมศาสตร์

BRANCH :

สถาปัตยกรรม

SUBJECT :

การก่อสร้างและวัสดุในงาน

สถาปัตยกรรม 4

REVISION : DATE :

1. ตรวจสอบแบบ 20/07/63

2. แก้ไขแปลน 27/07/63

3. เพิ่มห้องงานระบบ 03/08/63

4. แปลน, เพิ่มรายละเอียด 07/09/63

5. แก้ไขแปลน 14/10/63

6. แก้ไขแปลน 19/10/63

DRAWING TITLE :

รูปตัดบันได

DRAW BY : นาย ธนรินทร์ สารจันทร์

STUDENT CODE : 61132523012

SCALE : 1:25

DATE : 02/11/2563

DRAWING NO.	TOTAL.
A-20	40

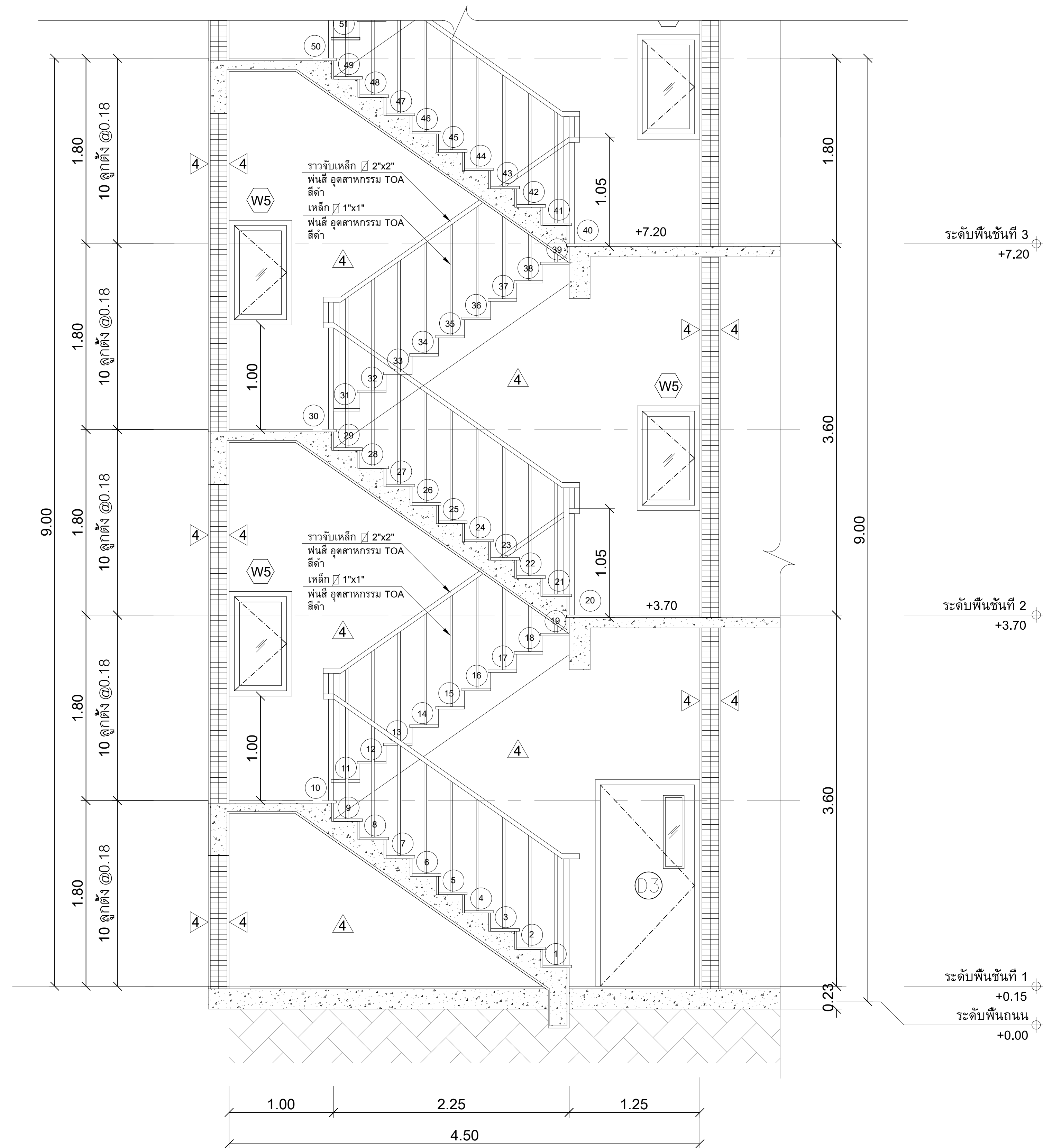

รูปตัดแบบขยายบันได 1 ส่วนที่ 1

Scale 1:25

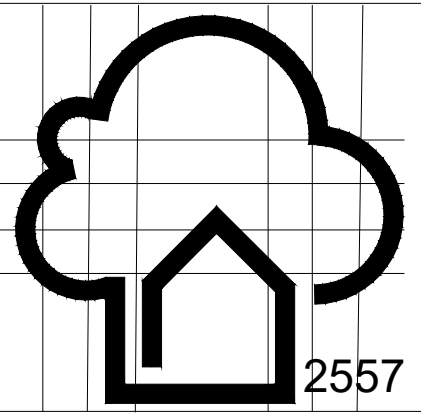

สถาปัตยกรรม
สวนสุนันทา

ADVISOR :

อาจารย์ กัทธิดา พงศ์ธนา

อาจารย์ สุริยันต์ จันทร์สว่าง

PROJECT NAME :

โรงแรมริมน้ำ

UNIVERSITY :

มหาวิทยาลัยราชภัฏสวนสุนันทา

COLLEGE :

วิทยาลัยสถาปัตยกรรมศาสตร์

BRANCH :

สถาปัตยกรรม

SUBJECT :

การก่อสร้างและวัสดุในงาน

สถาปัตยกรรม 4

REVISION : DATE :

1. ตรวจสอบแบบ 20/07/63

2. แก้ไขแปลน 27/07/63

3. เพิ่มห้องงานระบบ 03/08/63

4. แปลน, เพิ่มรายละเอียด 07/09/63

5. แก้ไขแปลน 14/10/63

6. แก้ไขแปลน 19/10/63

DRAWING TITLE :

แบบขยายลิฟท์

DRAW BY : นาย ธนรินทร์ สารจันทร์

STUDENT CODE : 61132523012

SCALE : 1:25

DATE : 02/11/2563

DRAWING NO.	TOTAL.
A-22	40

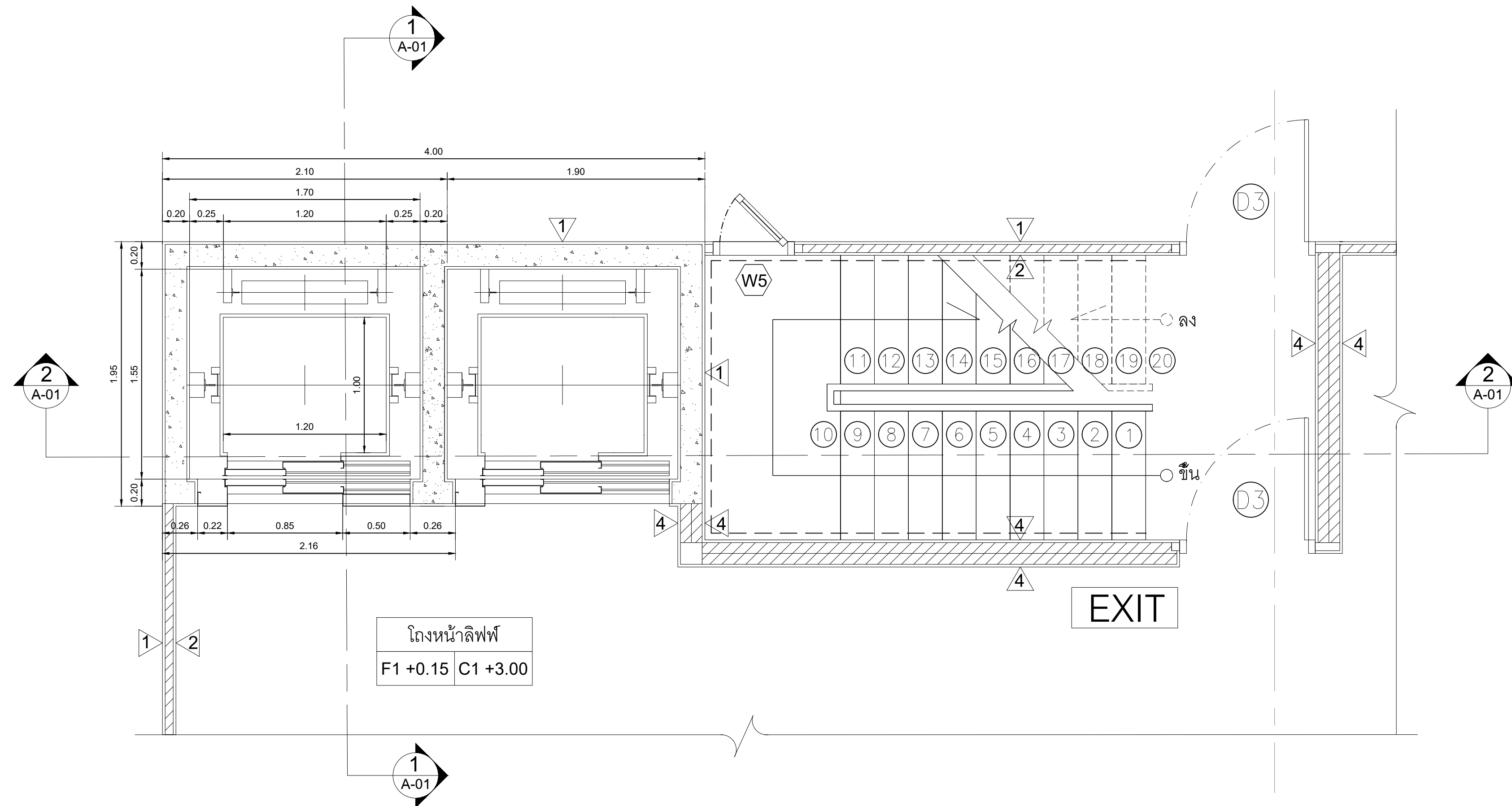

แบบขยายลิฟท์ ชั้น 1
Scale 1:25

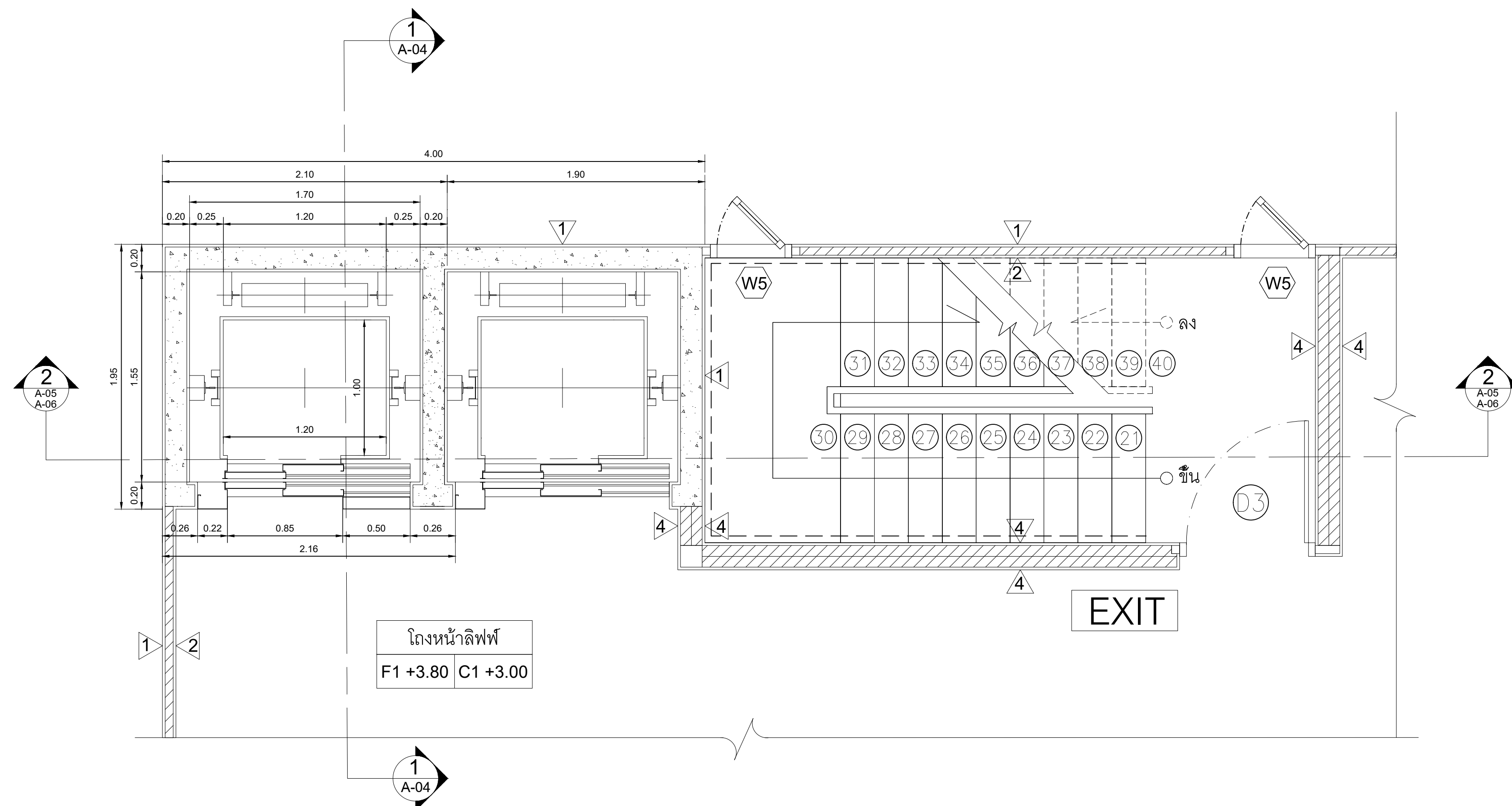

แบบขยายลิฟท์ ชั้น 2
Scale 1:25

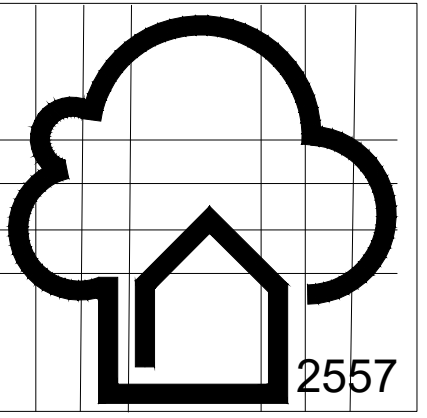

สถาปัตยกรรม
สวนสุนันทา

ADVISOR :

อาจารย์ กัทธิดา พงศ์ธนา

อาจารย์ สุริยันต์ จันทร์สว่าง

PROJECT NAME :

โรงแรมริมน้ำ

UNIVERSITY :

มหาวิทยาลัยราชภัฏสวนสุนันทา

COLLEGE :

วิทยาลัยสถาปัตยกรรมศาสตร์

BRANCH :

สถาปัตยกรรม

SUBJECT :

การก่อสร้างและวัสดุในงาน

สถาปัตยกรรม 4

REVISION : DATE :

1. ตรวจสอบแบบ 20/07/63

2. แก้ไขแปลน 27/07/63

3. เพิ่มห้องงานระบบ 03/08/63

4. แปลน, เพิ่มรายละเอียด 07/09/63

5. แก้ไขแปลน 14/10/63

6. แก้ไขแปลน 19/10/63

DRAWING TITLE :

แบบขยายลิฟท์

DRAW BY : นาย ธนรินทร์ สารจันทร์

STUDENT CODE : 61132523012

SCALE : 1:25

DATE : 02/11/2563

DRAWING NO.	TOTAL.
A-23	40

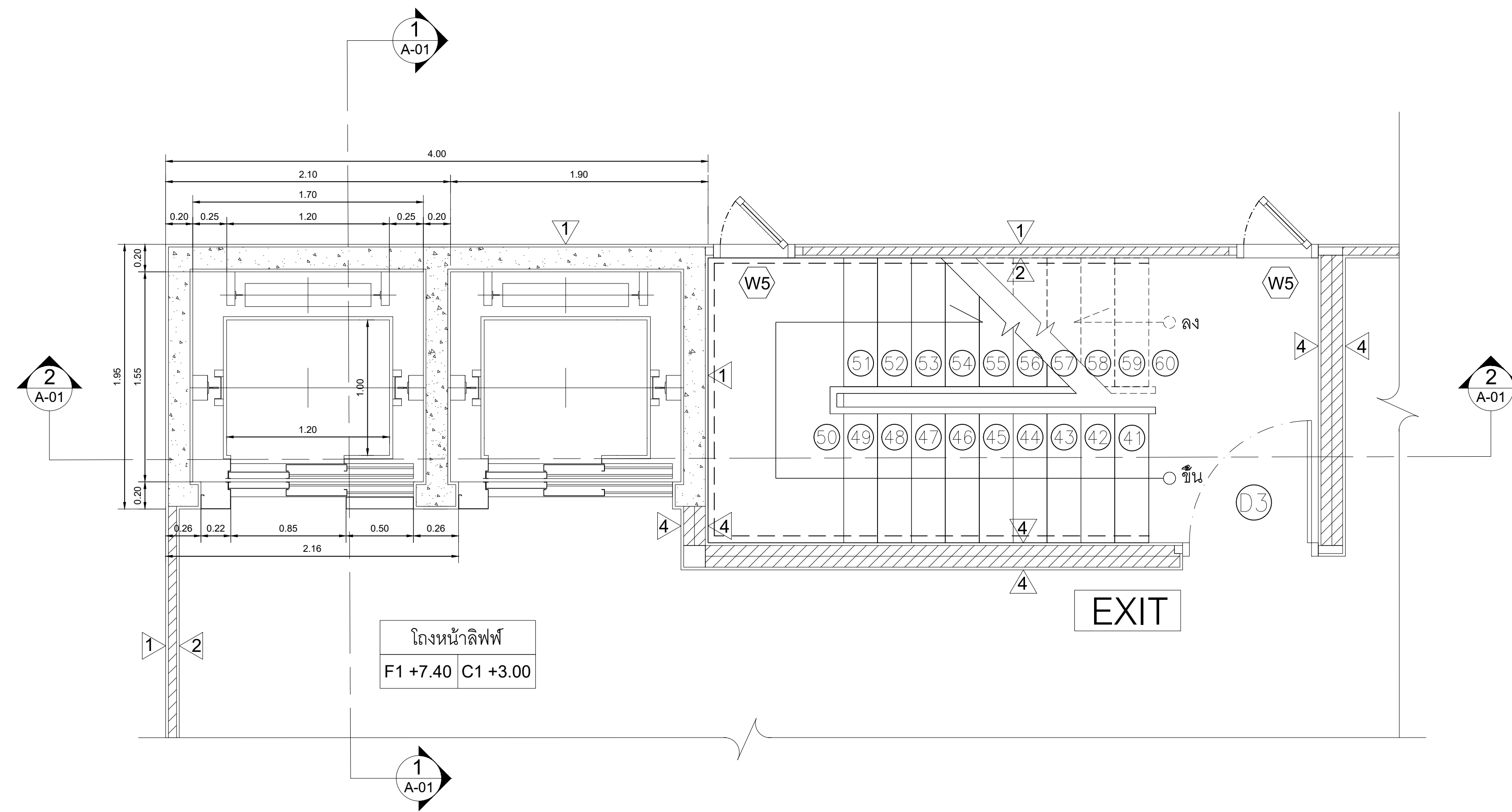

แบบขยายลิฟท์ ชั้น 3
Scale 1:25

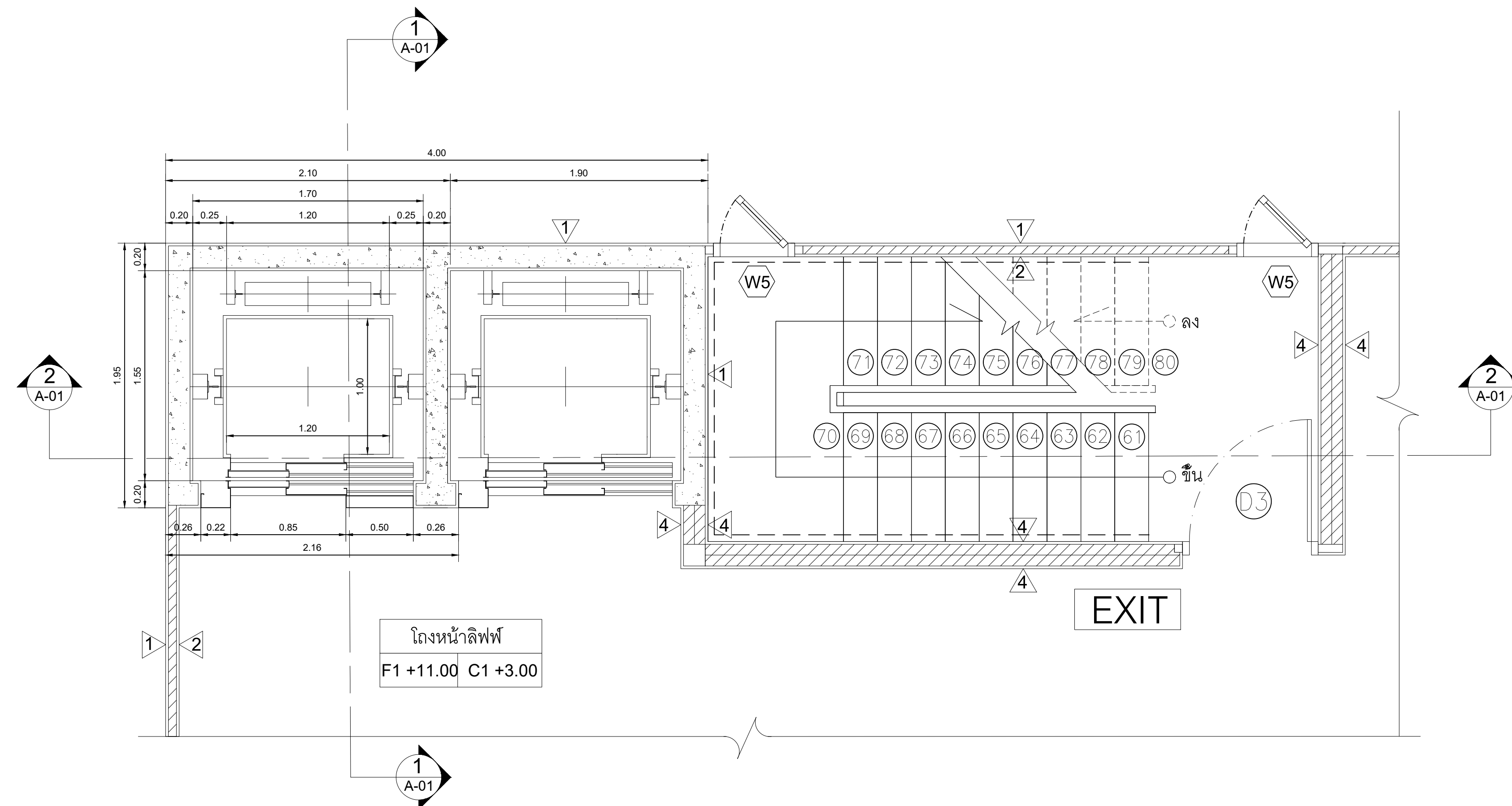

แบบขยายลิฟท์ ชั้น 4
Scale 1:25

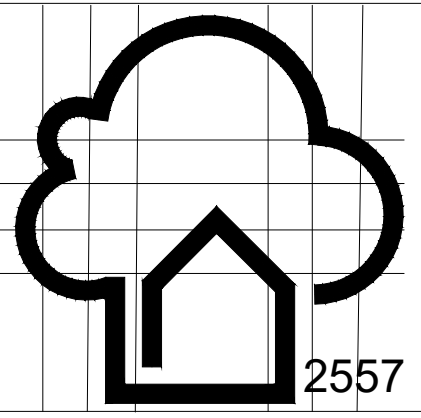

สถาปัตยกรรม
สวนสุนันทา

ADVISOR :

อาจารย์ กัทธิดา พงศ์ธนา
อาจารย์ สุริยันต์ จันทร์สว่าง

PROJECT NAME :

โรงแรมริมน้ำ

UNIVERSITY :

มหาวิทยาลัยราชภัฏสวนสุนันทา

COLLEGE :

วิทยาลัยสถาปัตยกรรมศาสตร์

BRANCH :

สถาปัตยกรรม

SUBJECT :

การก่อสร้างและวัสดุในงาน
สถาปัตยกรรม 4

REVISION : DATE :

1.ตรวจแบบ	20/07/63
2.แก้ไขแปลน	27/07/63
3.เพิ่มห้องงานระบบ	03/08/63
4.แปลน,เพิ่มรายละเอียด	07/09/63
5.แก้ไขแปลน	14/10/63
6.แก้ไขแปลน	19/10/63

DRAWING TITLE :

แบบขยายลิฟท์

DRAW BY : นาย ธนรินทร์ สารจันทร์

STUDENT CODE : 61132523012

SCALE : 1:25

DATE : 02/11/2563

DRAWING NO.	TOTAL.
A-24	40

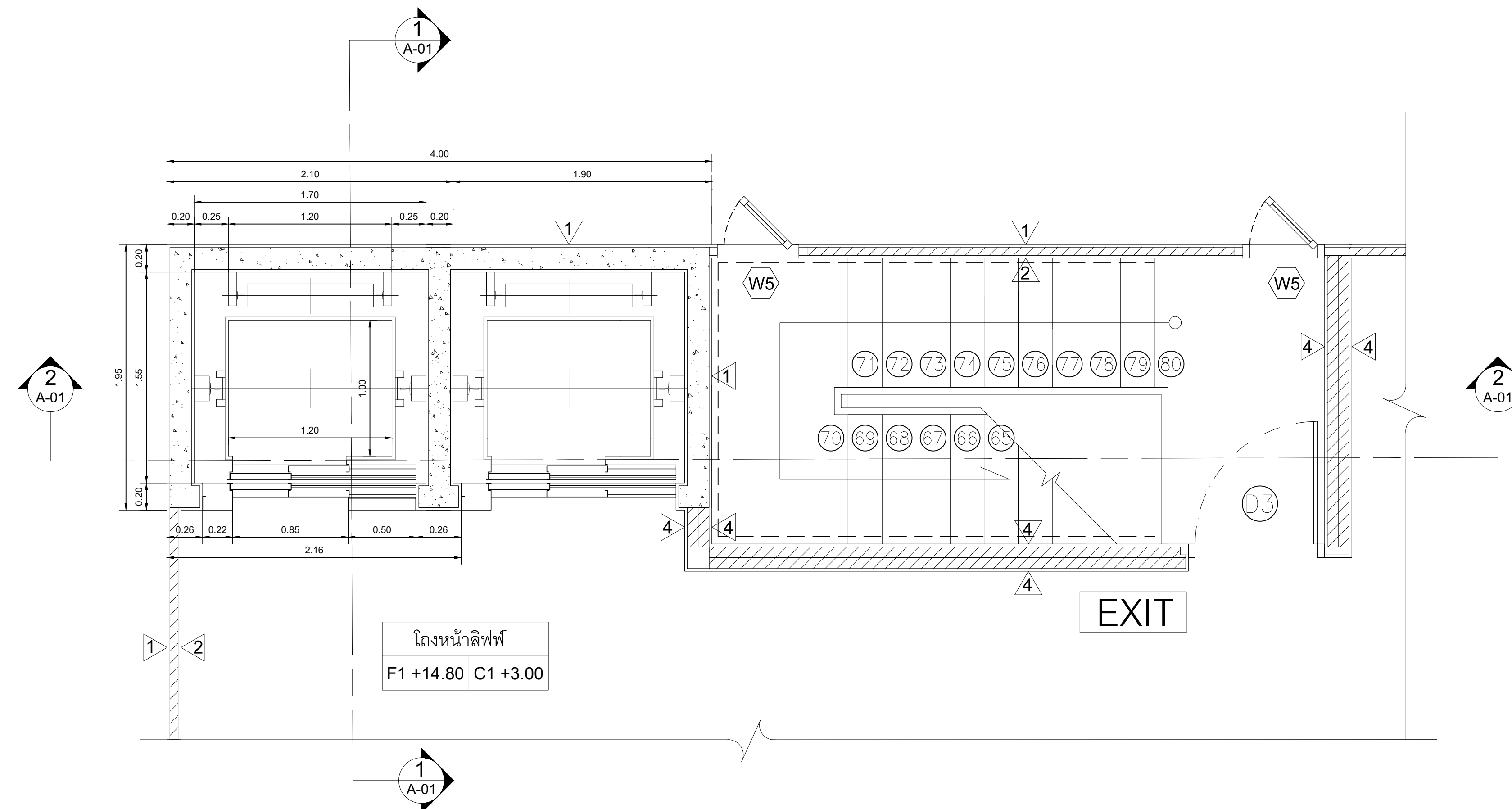

แบบขยายลิฟท์ ชั้น 5
Scale 1:25

Rated Load,Speed,Door Type,Car Internal Dimensions & Hoistway Dimensions

Code number	Number persons '1	Rated load (kg)	Rated speed (m/sec)	Door type '2	Car internal dimensions(mm)	Entrance width JJ (mm)	Minimum hoistway dimensions (mm)'3		
					AAxBB		X x Y'4	PD'6	OH'6
P6	6	450	1.0	2S	950x1300	800	950x1300	1300	3600
					1000x1200		1000x1200		

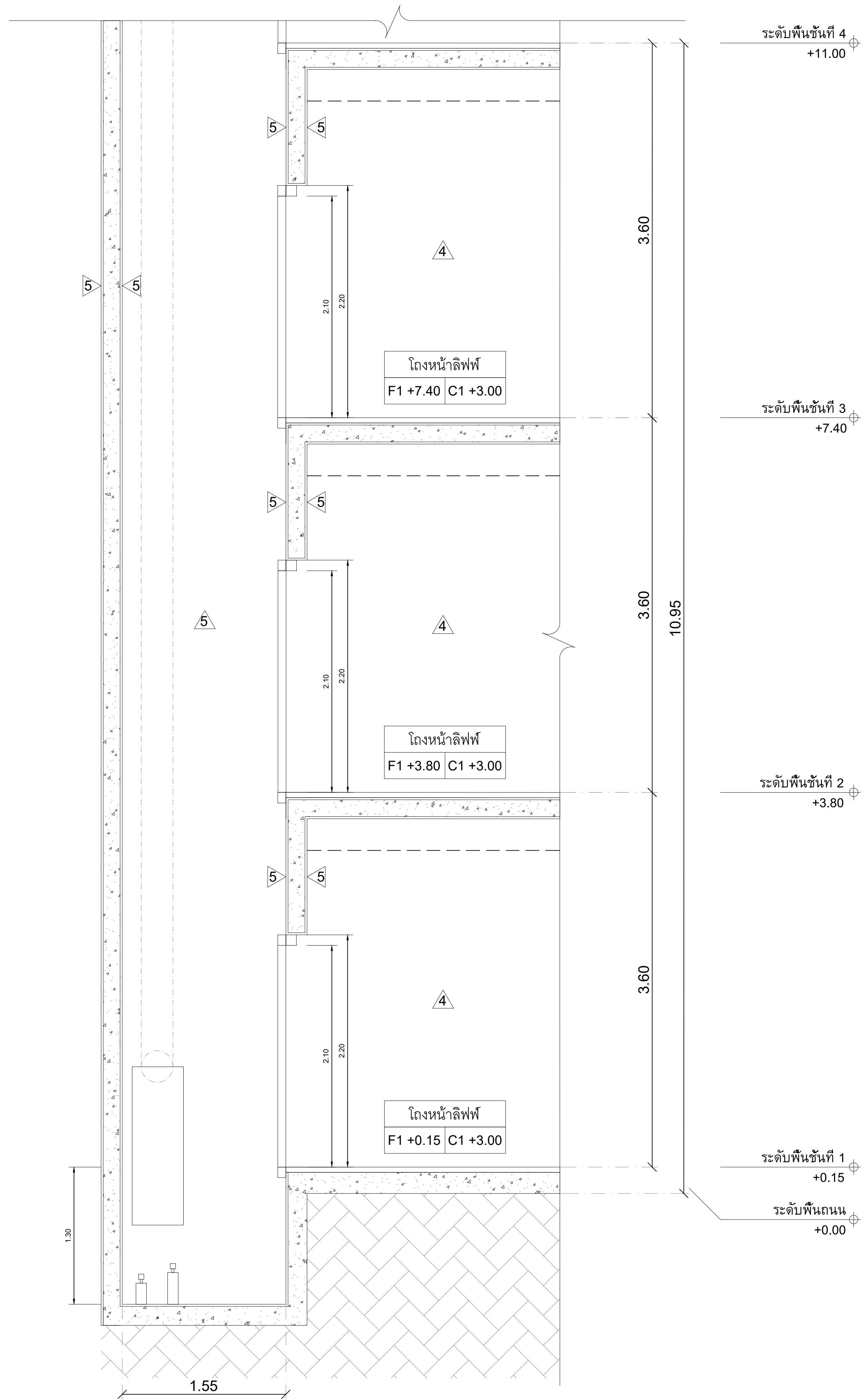

รูปตัดแบบขยายลิฟท์ ส่วนที่ 1
Scale 1:25

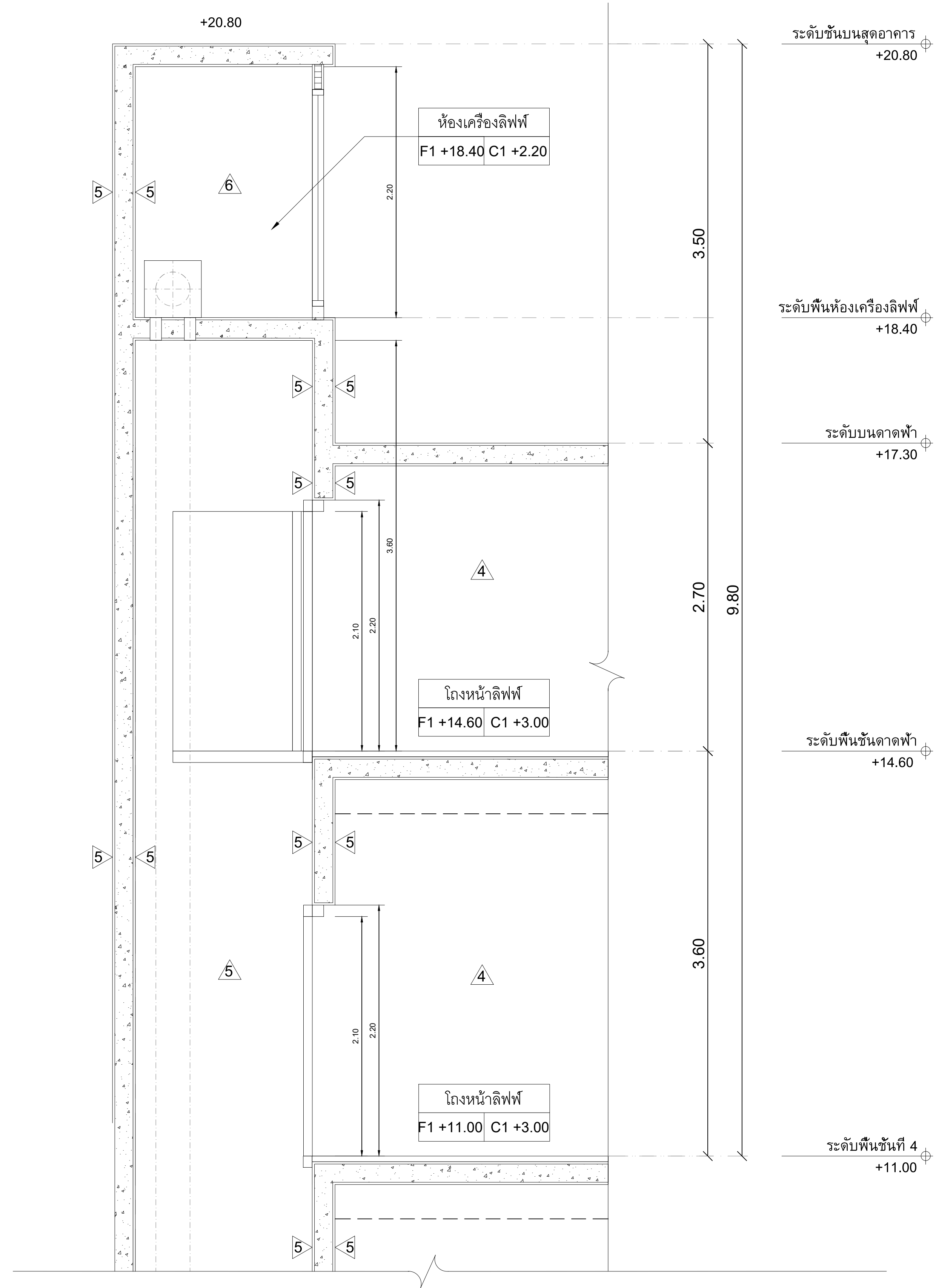

รูปตัดแบบขยายลิฟท์ ส่วนที่ 2
Scale 1:25

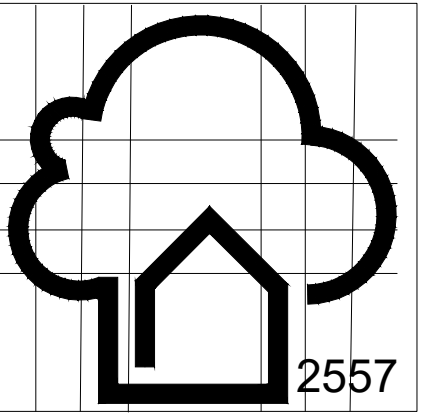

สถาปัตยกรรม
สวนสุนันทา

ADVISOR :

อาจารย์ กัทธิดา พงศ์ธนา
อาจารย์ สุริยันต์ จันทร์สว่าง

PROJECT NAME :

โรงแรมริมน้ำ

UNIVERSITY :

มหาวิทยาลัยราชภัฏสวนสุนันทา

COLLEGE :

วิทยาลัยสถาปัตยกรรมศาสตร์

BRANCH :

สถาปัตยกรรม

SUBJECT :

การก่อสร้างและวัสดุในงาน
สถาปัตยกรรม 4

REVISION : DATE :

1. ตรวจสอบ	20/07/63
2. แก้ไขแปลน	27/07/63
3. เพิ่มห้องงานระบบ	03/08/63
4. แปลน, เพิ่มรายละเอียด	07/09/63
5. แก้ไขแปลน	14/10/63
6. แก้ไขแปลน	19/10/63

DRAWING TITLE :

รูปตัดลิฟท์

DRAW BY : นาย ธนรินทร์ สารจันทร์

STUDENT CODE : 61132523012

SCALE : 1:25

DATE : 02/11/2563

DRAWING NO.	TOTAL.
A-25	40

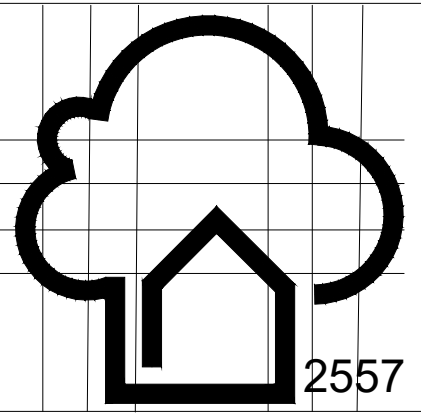

สถาปัตยกรรม
สวนสุนันทา

ADVISOR :

อาจารย์ กัทธิดา พงศ์ธนา

อาจารย์ สุริยันต์ จันทร์สว่าง

PROJECT NAME :

โรงแรมริมน้ำ

UNIVERSITY :

มหาวิทยาลัยราชภัฏสวนสุนันทา

COLLEGE :

วิทยาลัยสถาปัตยกรรมศาสตร์

BRANCH :

สถาปัตยกรรม

SUBJECT :

การก่อสร้างและวัสดุในงาน

สถาปัตยกรรม 4

REVISION : DATE :

1.ตรวจแบบ 20/07/63

2.แก้ไขแปลน 27/07/63

3.เพิ่มห้องงานระบบ 03/08/63

4.แปลน,เพิ่มรายละเอียด 07/09/63

5.แก้ไขแปลน 14/10/63

6.แก้ไขแปลน 19/10/63

DRAWING TITLE :

รูปตัดลิฟท์

DRAW BY : นาย ธนรินทร์ สารจันทร์

STUDENT CODE : 61132523012

SCALE : 1:25

DATE : 02/11/2563

DRAWING NO.	TOTAL.
A-26	40

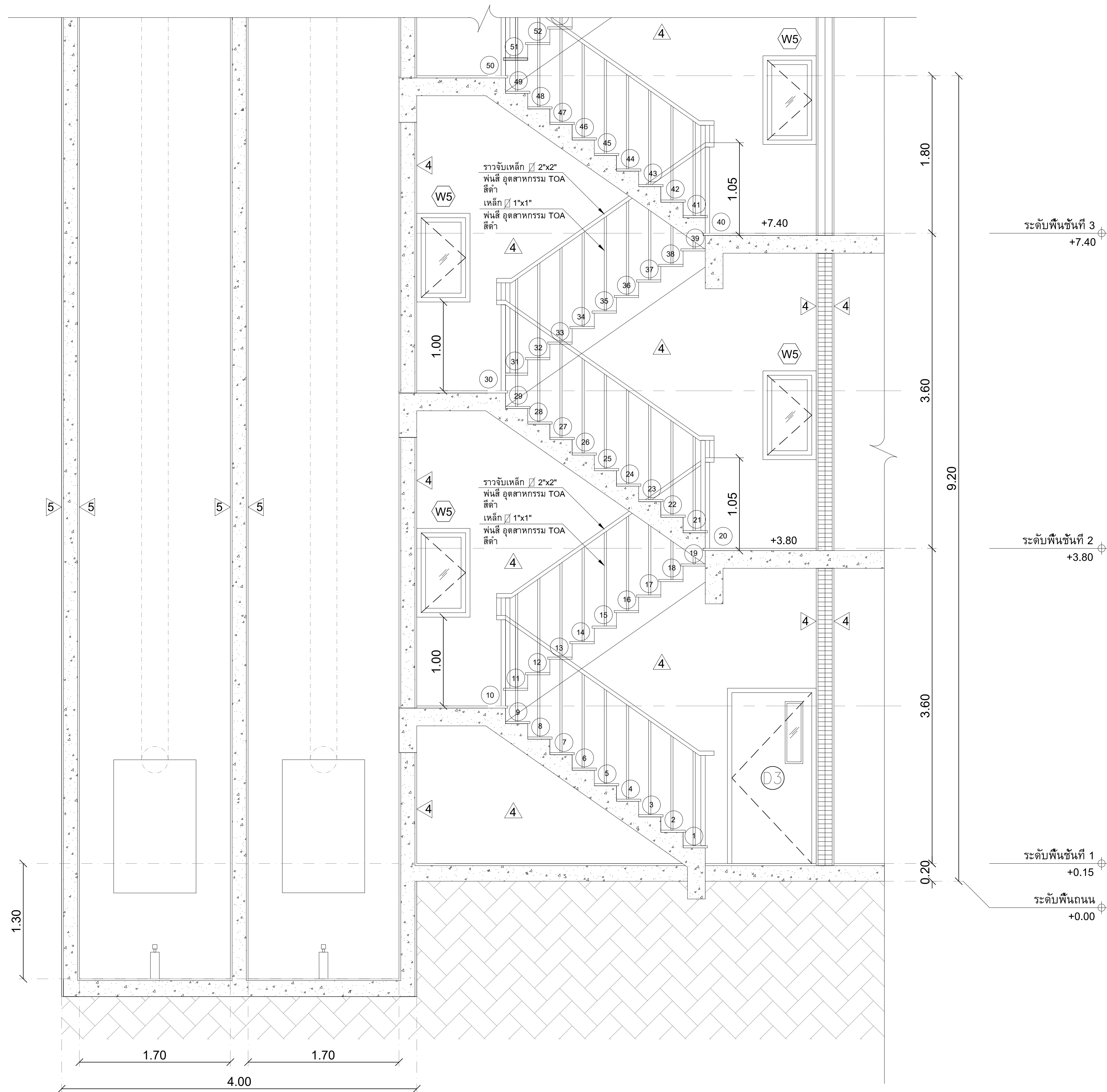

รูปตัดแบบขยายลิฟท์ ส่วนที่ 1

Scale

1:25

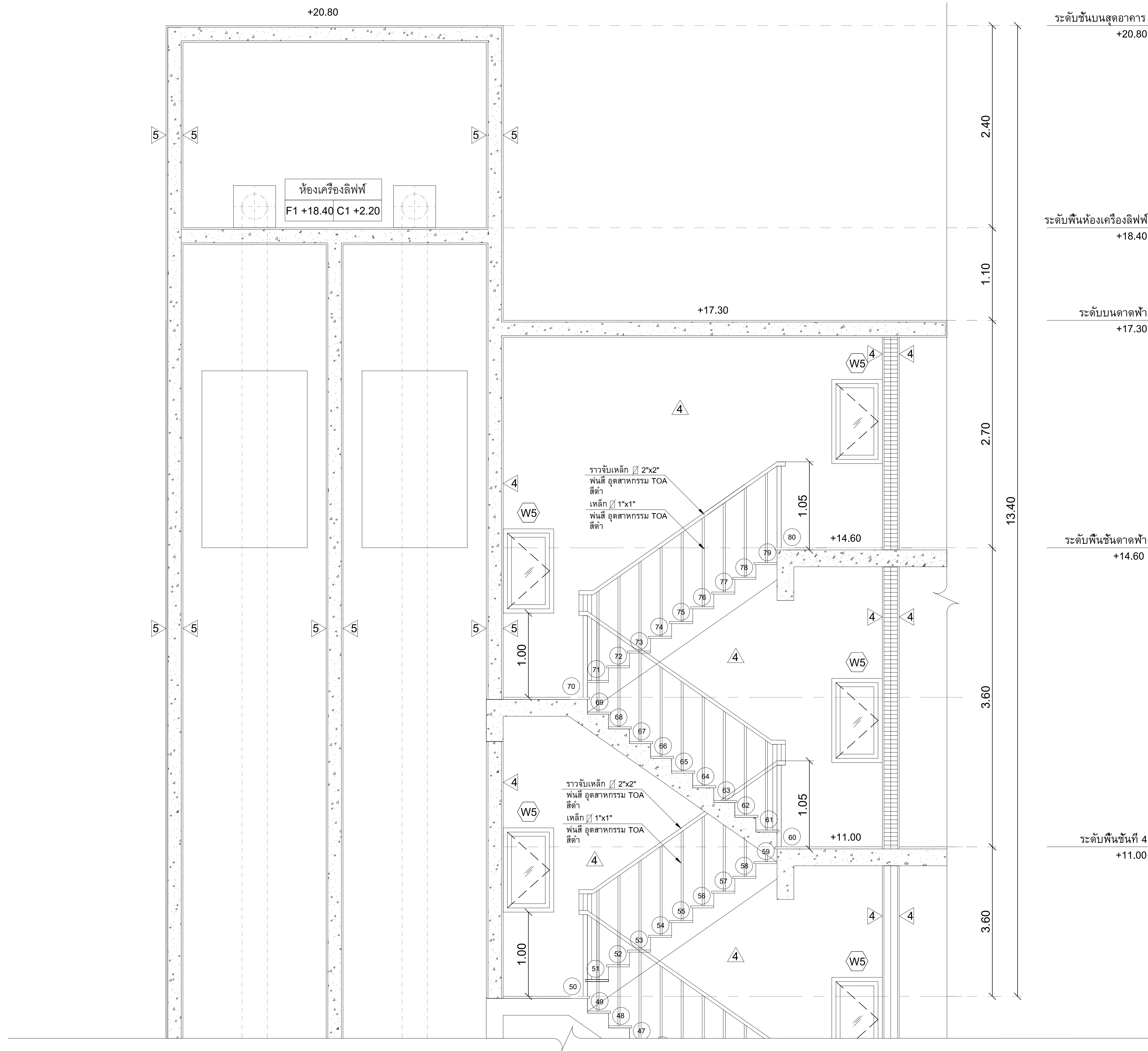

ระดับชั้นบนสุดอาคาร +20.80

ระดับพื้นห้องเครื่องลิฟท์ +18.40

ระดับบนดาดฟ้า +17.30

ระดับพื้นชั้นดาดฟ้า +14.60

ระดับพื้นชั้นที่ 4 +11.00

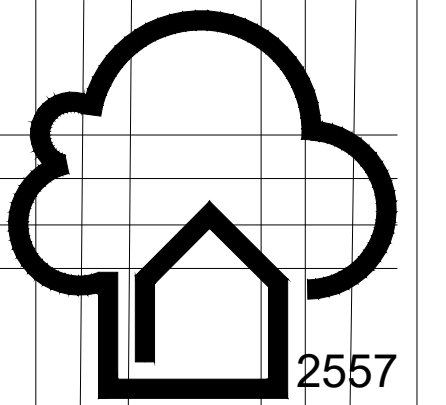

สถาปัตยกรรม
สวนสุนันทา

ADVISOR :
อาจารย์ กัทธิดา พงศ์ธนา
อาจารย์ สุริยันต์ จันทร์สว่าง

PROJECT NAME :
โรงแรมริมน้ำ

UNIVERSITY :
มหาวิทยาลัยราชภัฏสวนสุนันทา

COLLEGE :
วิทยาลัยสถาปัตยกรรมศาสตร์

BRANCH :
สถาปัตยกรรม

SUBJECT :
การก่อสร้างและวัสดุในงาน
สถาปัตยกรรม 4

REVISION :	DATE :
1. ตรวจสอบ	20/07/63
2. แก้ไขแปลน	27/07/63
3. เพิ่มห้องงานระบบ	03/08/63
4. แปลน, เพิ่มรายละเอียด	07/09/63
5. แก้ไขแปลน	14/10/63
6. แก้ไขแปลน	19/10/63

DRAWING TITLE :
รูปตัดลิฟท์

DRAW BY : นาย ธนรินทร์ สารจันทร์

STUDENT CODE : 61132523012

SCALE : 1:25

DATE : 02/11/2563

DRAWING NO.	TOTAL.
A-27	40

รูปตัดแบบขยายลิฟท์ ส่วนที่ 2
Scale 1:25

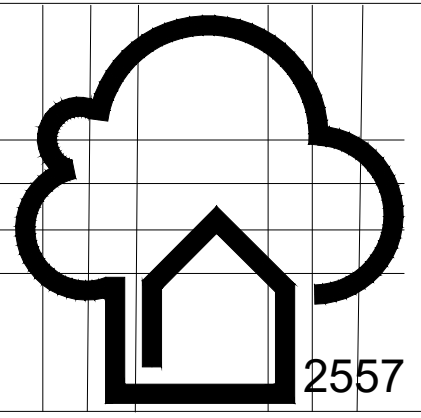

สถาปัตยกรรมศาสตร์
สวนสุนันทา

ADVISOR :

อาจารย์ กัทธิดา พงศ์ธนา

อาจารย์ สุริยันต์ จันทร์สว่าง

PROJECT NAME :

โรงแรมริมน้ำ

UNIVERSITY :

มหาวิทยาลัยราชภัฏสวนสุนันทา

COLLEGE :

วิทยาลัยสถาปัตยกรรมศาสตร์

BRANCH :

สถาปัตยกรรม

SUBJECT :

การก่อสร้างและวัสดุในงาน

สถาปัตยกรรม 4

REVISION : DATE :

1. ตรวจสอบ 20/07/63

2. แก้ไขแปลน 27/07/63

3. เพิ่มห้องงานระบบ 03/08/63

4. แปลน, เพิ่มรายละเอียด 07/09/63

5. แก้ไขแปลน 14/10/63

6. แก้ไขแปลน 19/10/63

DRAWING TITLE :

แบบขยายห้องน้ำ

DRAW BY : นาย ธนรินทร์ สารจันทร์

STUDENT CODE : 61132523012

SCALE : 1:25

DATE : 02/11/2563

DRAWING NO.	TOTAL.
A-28	40

อุปกรณ์ห้องน้ำ - ห้องส้วม

เครื่องหมาย	รายละเอียด	สูง (เมตร)
①	อ่างล้างมือพร้อมท่อน้ำ	0.80
②	โถส้วมชักโครก	0.65
③	สายชำระ	0.60
④	ฝักบัวอาบน้ำ	1.70
⑤	ราวแขวนผ้า	1.50
⑥	โถปัสสาวะชาย	0.60
⑦	ที่ใส่ทิชชู	0.50
⑧	กระถาง	1.00

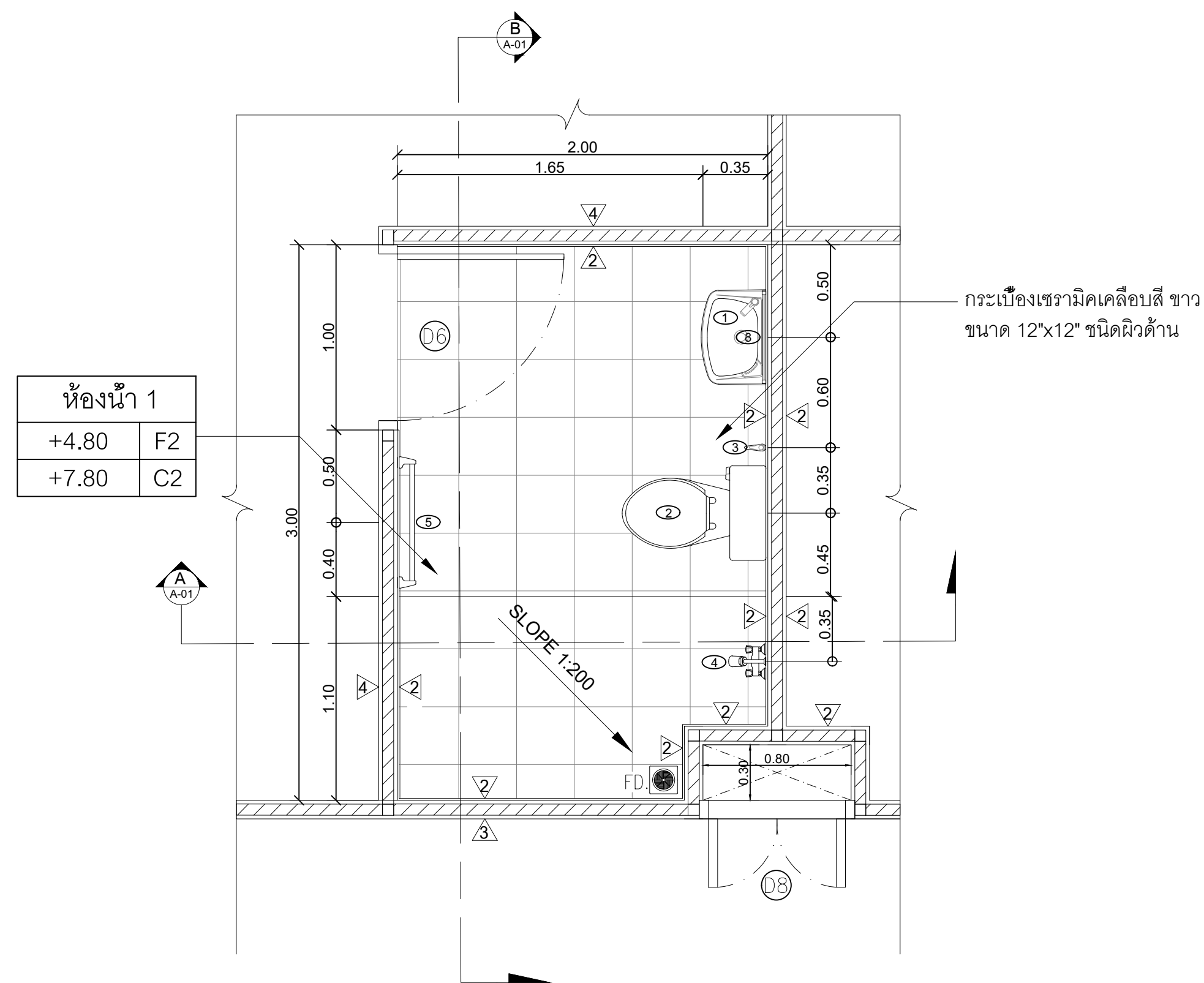

แบบขยายห้องน้ำ 1
Scale 1:25

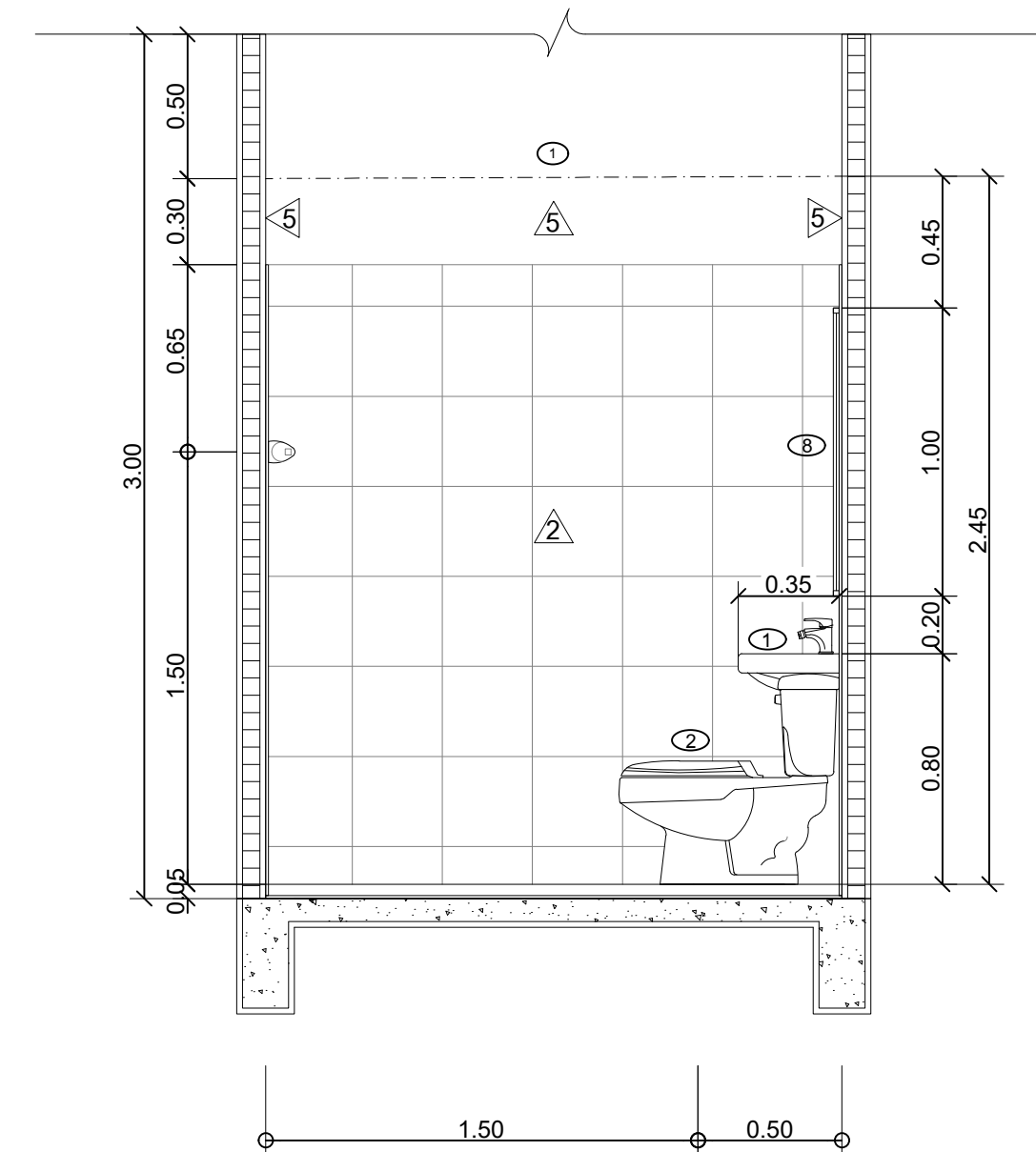

รูปตัด A
Scale 1:25

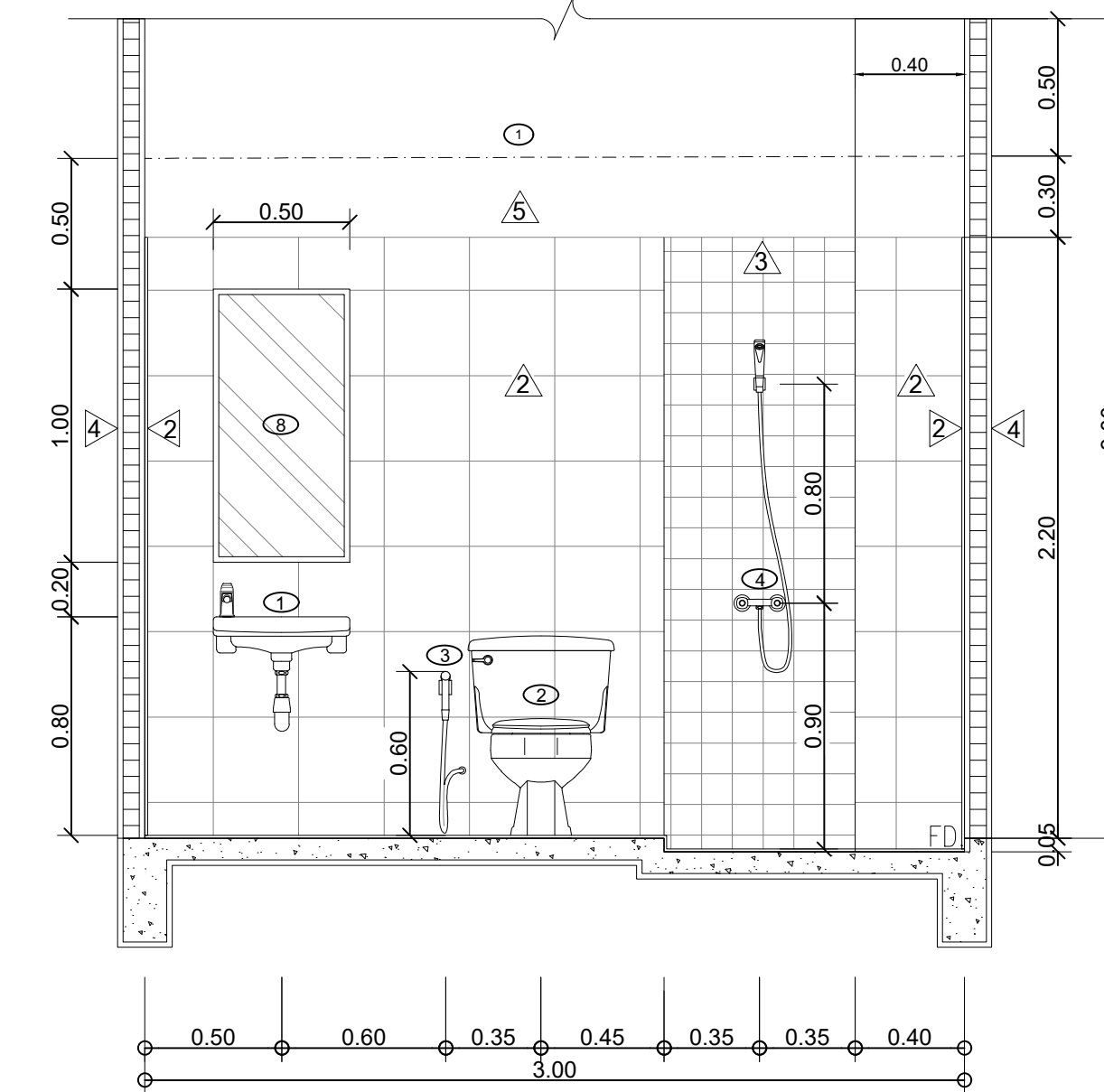

รูปตัด B
Scale 1:25

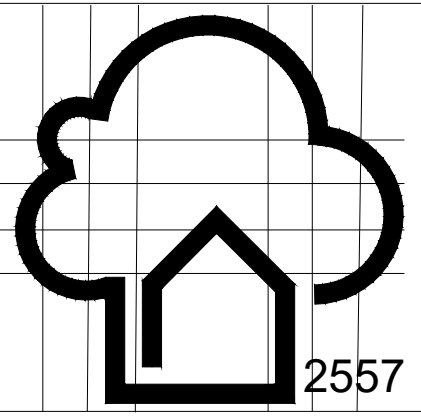

สถาปัตยกรรม
สวนสุนันทา

ADVISOR :

อาจารย์ ภัทริศา พงศ์ธนา

อาจารย์ สุริยันต์ จันทร์สว่าง

PROJECT NAME :

โรงแรมริมน้ำ

UNIVERSITY :

มหาวิทยาลัยราชภัฏสวนสุนันทา

COLLEGE :

วิทยาลัยสถาปัตยกรรมศาสตร์

BRANCH :

สถาปัตยกรรม

SUBJECT :

การก่อสร้างและวัสดุในงาน

สถาปัตยกรรม 4

REVISION : DATE :

1. ตรวจสอบแบบ 20/07/63

2. แก้ไขแปลน 27/07/63

3. เพิ่มห้องงานระบบ 03/08/63

4. แปลน, เพิ่มรายละเอียด 07/09/63

5. แก้ไขแปลน 14/10/63

6. แก้ไขแปลน 19/10/63

DRAWING TITLE :

แบบขยายห้องน้ำ

DRAW BY : นาย ธนรินทร์ สารจันทร์

STUDENT CODE : 61132523012

SCALE : 1:25

DATE : 02/11/2563

DRAWING NO.	TOTAL.
A-30	40

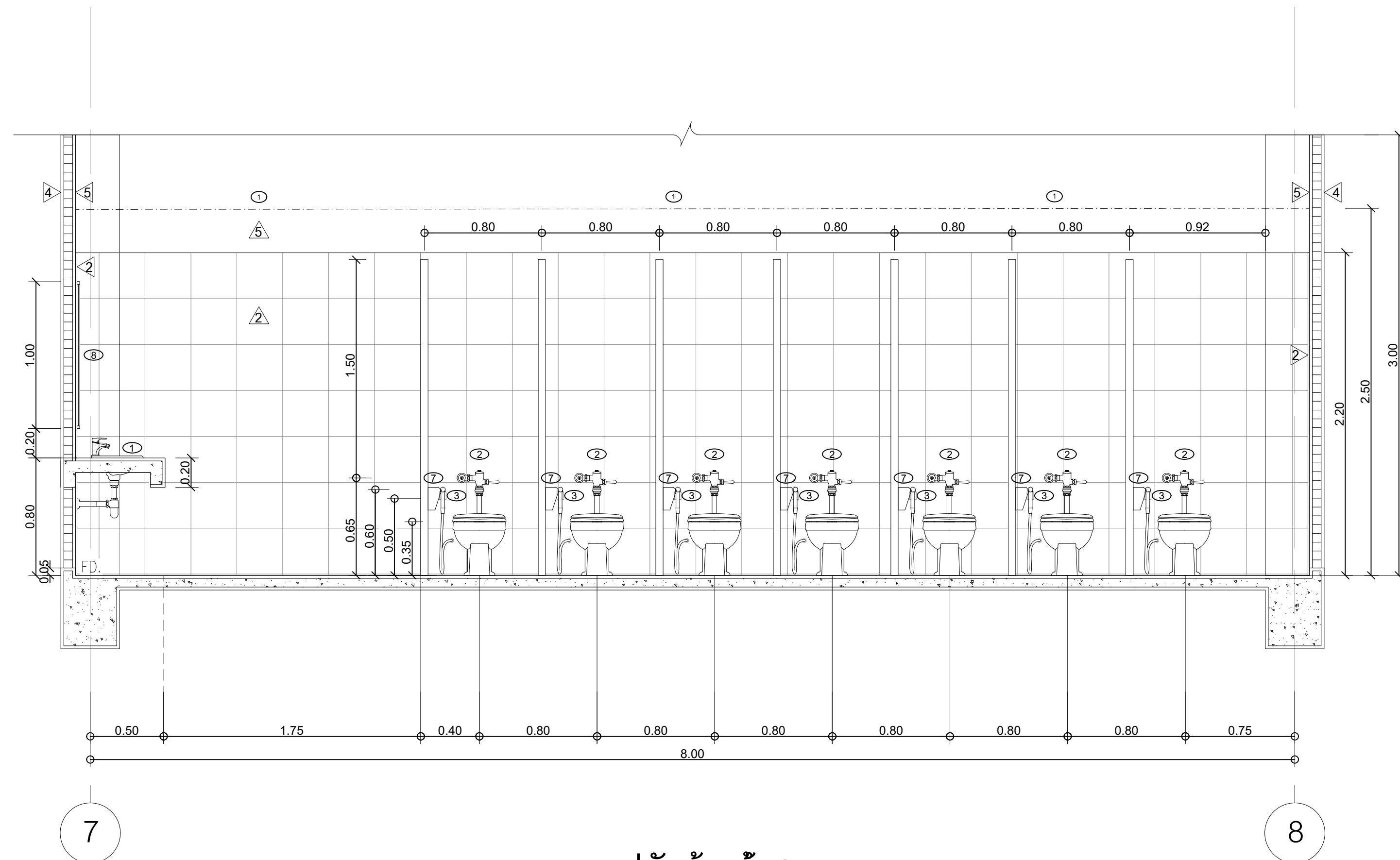

รูปตัดห้องน้ำ A
Scale 1:25

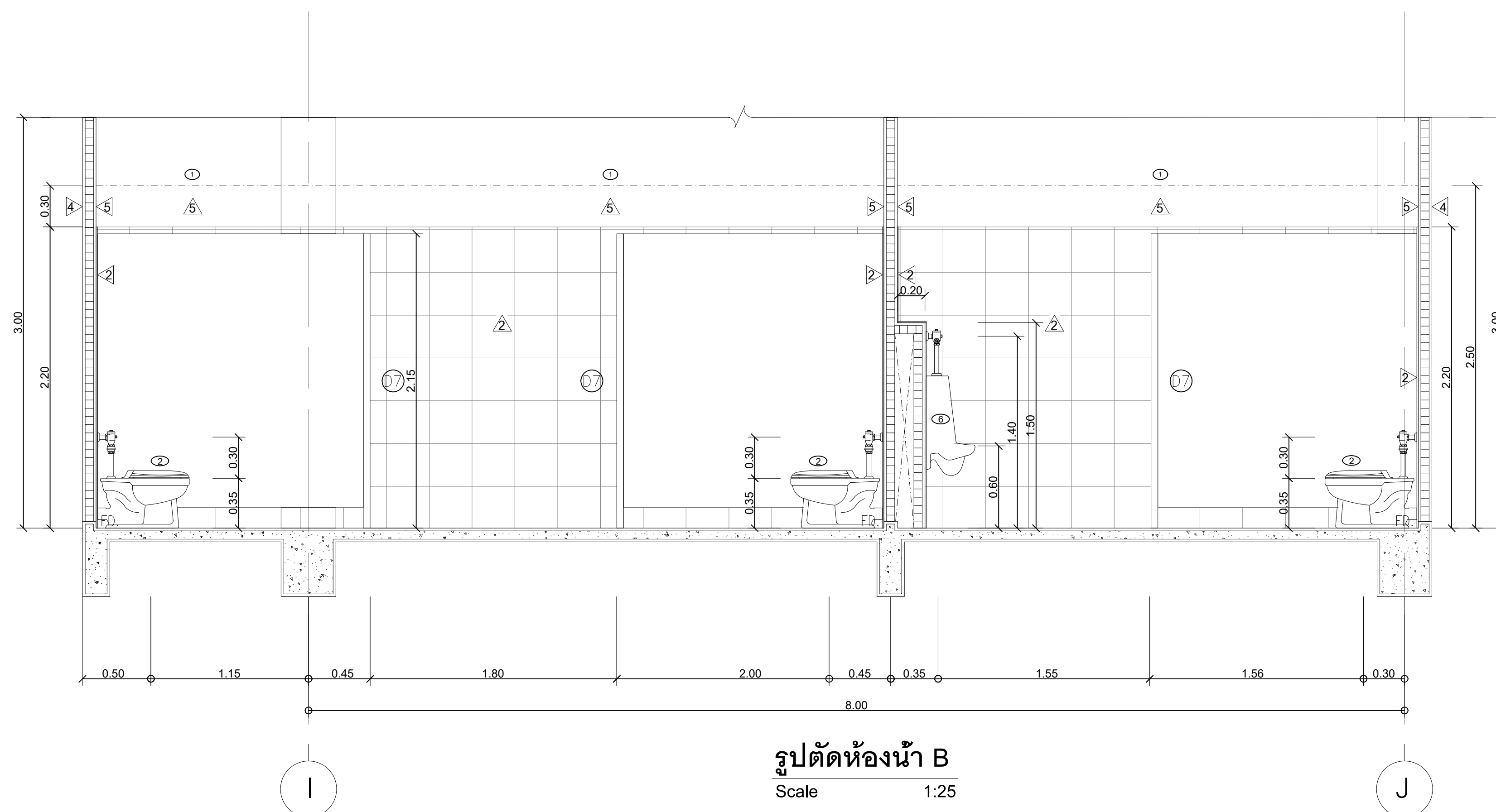

รูปตัดห้องน้ำ B
Scale 1:25

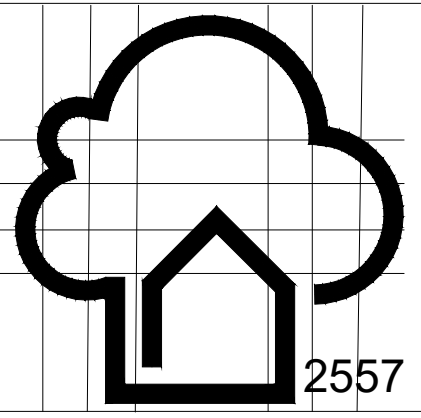

สถาปัตยกรรม
สวนสุนันทา

ADVISOR :

อาจารย์ กัทธิดา พงศ์ธนา

อาจารย์ สุริยันต์ จันทร์สว่าง

PROJECT NAME :

โรงแรมริมน้ำ

UNIVERSITY :

มหาวิทยาลัยราชภัฏสวนสุนันทา

COLLEGE :

วิทยาลัยสถาปัตยกรรมศาสตร์

BRANCH :

สถาปัตยกรรม

SUBJECT :

การก่อสร้างและวัสดุในงาน

สถาปัตยกรรม 4

REVISION : DATE :

1.ตรวจแบบ 20/07/63

2.แก้ไขแปลน 27/07/63

3.เพิ่มห้องงานระบบ 03/08/63

4.แปลน,เพิ่มรายละเอียด 07/09/63

5.แก้ไขแปลน 14/10/63

6.แก้ไขแปลน 19/10/63

DRAWING TITLE :

แบบขยายประตู

DRAW BY : นาย ธนรินทร์ สารจันทร์

STUDENT CODE : 61132523012

SCALE : 1:25

DATE : 02/11/2563

DRAWING NO.	TOTAL.
A-31	40

สัญลักษณ์	ⓓ1	สัญลักษณ์	ⓓ2	สัญลักษณ์	ⓓ3
ชนิดบาน	ประตูบานเลื่อน คู่ , ช่องแสงปิดตาย	ชนิดบาน	ประตูบานเปิด เดี่ยว	ชนิดบาน	ประตูบานเปิด เดี่ยว
วงกบ	อลูมิเนียมพ่นสีดำ	วงกบ	อลูมิเนียมพ่นสีดำ	วงกบ	UPVC สีดำ
กรอบบาน	อลูมิเนียมพ่นสีดำ	กรอบบาน	อลูมิเนียมพ่นสีดำ	กรอบบาน	UPVC สีดำ
บาน	กระจกใส หนา 6 มม.	บาน	ไม้เนื้อแข็ง	บาน	UPVC สีดำ
อุปกรณ์	มาตรฐาน	อุปกรณ์	มาตรฐาน	อุปกรณ์	มาตรฐาน

แบบขยายประตู

Scale 1:25

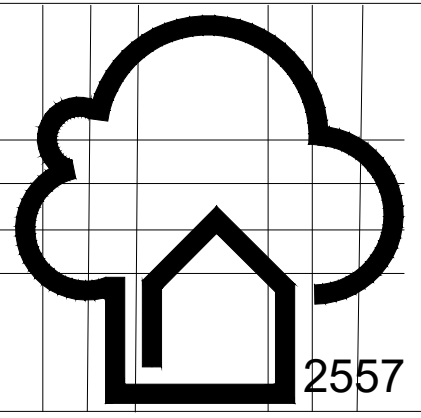

สถาปัตยกรรมศาสตร์
สวณสุนันทา

ADVISOR :

อาจารย์ ภัทริศา พงศ์ธนา

อาจารย์ สุริยันต์ จันทร์สว่าง

PROJECT NAME :

โรงแรมริมน้ำ

UNIVERSITY :

มหาวิทยาลัยราชภัฏสวณสุนันทา

COLLEGE :

วิทยาลัยสถาปัตยกรรมศาสตร์

BRANCH :

สถาปัตยกรรม

SUBJECT :

การก่อสร้างและวัสดุในงาน

สถาปัตยกรรม 4

REVISION : DATE :

1.ตรวจแบบ 20/07/63

2.แก้ไขแปลน 27/07/63

3.เพิ่มห้องงานระบบ 03/08/63

4.แปลน,เพิ่มรายละเอียด 07/09/63

5.แก้ไขแปลน 14/10/63

6.แก้ไขแปลน 19/10/63

DRAWING TITLE :

แบบขยายประตู

DRAW BY : นาย ธนรินทร์ สารจันทร์

STUDENT CODE : 61132523012

SCALE : 1:25

DATE : 02/11/2563

DRAWING NO.	TOTAL.
A-32	40

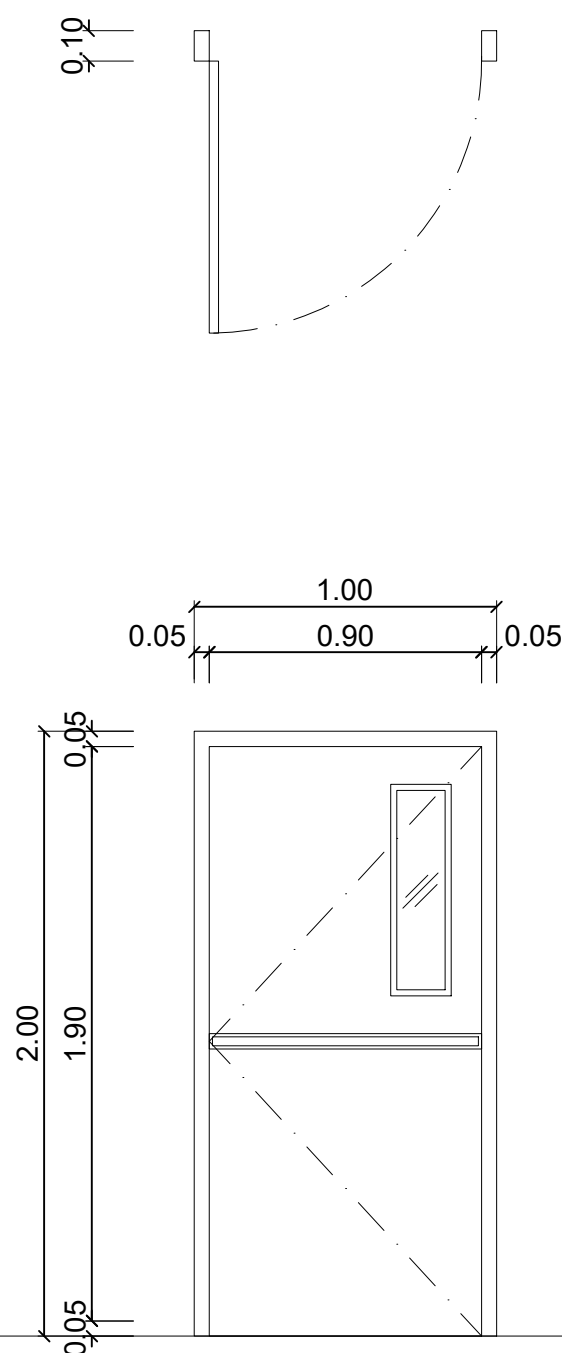
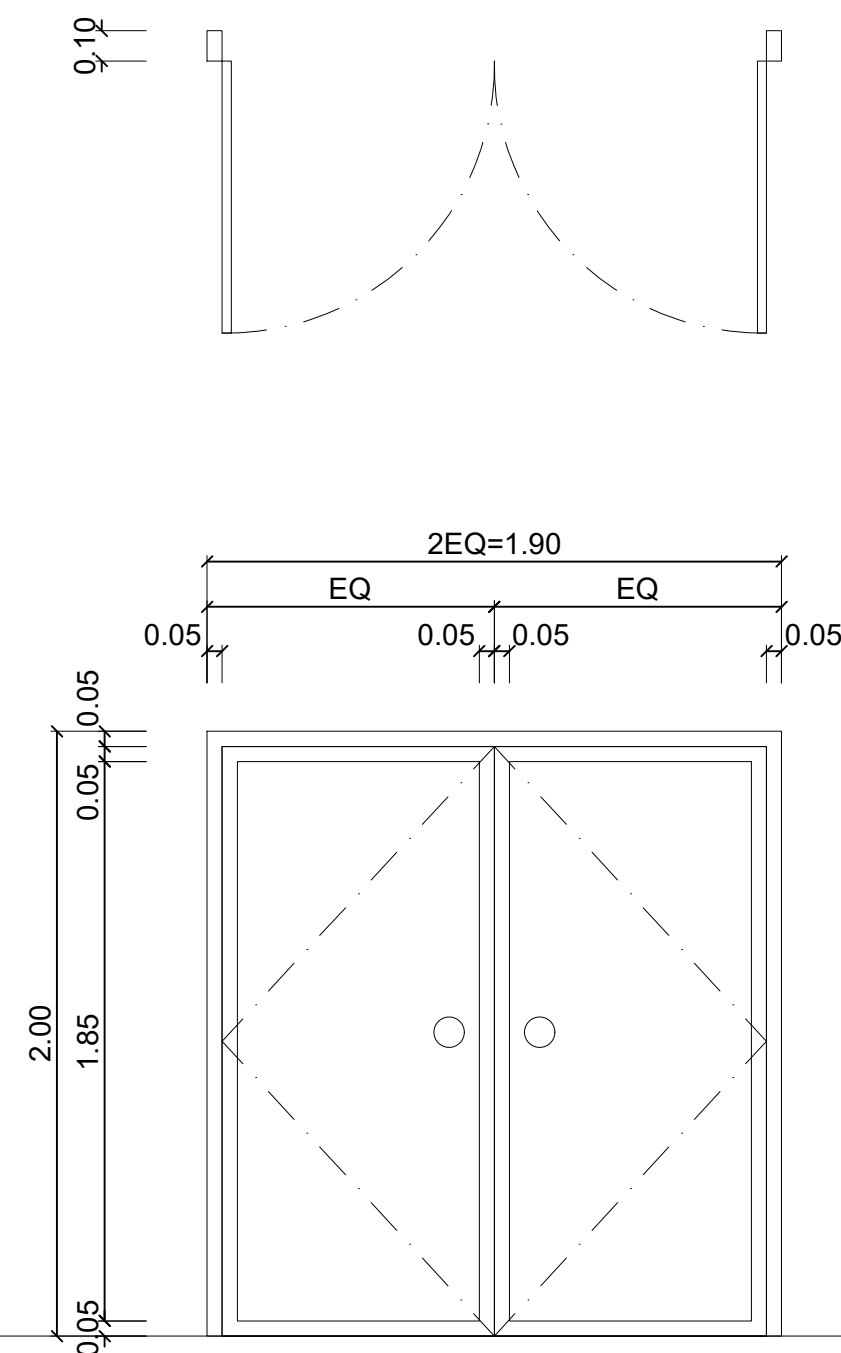

สัญลักษณ์	D4	สัญลักษณ์	D5		
ชนิดบาน	ประตูบานเปิด คู่	ชนิดบาน	ประตูบานเปิด เดี่ยว, ช่องแสงปิดตาย		
วงกบ	อลูมิเนียมพ่นสีดำ	วงกบ	แผ่นเหล็ก หนา 1.60 มม. พับขึ้นรูป ขนาด 2"x4"		
กรอบบาน	อลูมิเนียมพ่นสีดำ	กรอบบาน	เหล็กพ่นสีดำ		
บาน	อลูมิเนียมพ่นสีดำ	บาน	กระจกใส หนา 6 มม.		
อุปกรณ์	มาตรฐาน	บาน	บานเหล็ก หนา 1.6 มม. พับขึ้นรูป ขนาด 44 มม.		
		อุปกรณ์	มาตรฐาน		

แบบขยายประตู

Scale 1:25

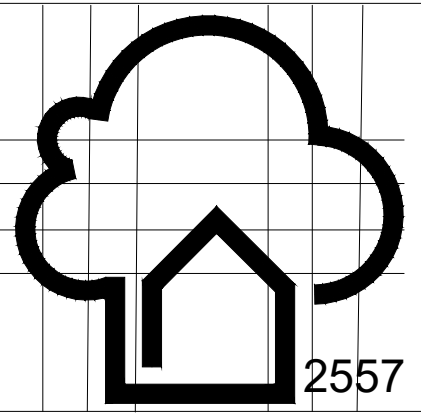

สถาปัตยกรรมศาสตร์
สวนสุนันทา

ADVISOR :

อาจารย์ กัทธิดา พงศ์ธนา

อาจารย์ สุริยันต์ จันทร์สว่าง

PROJECT NAME :

โรงแรมริมน้ำ

UNIVERSITY :

มหาวิทยาลัยราชภัฏสวนสุนันทา

COLLEGE :

วิทยาลัยสถาปัตยกรรมศาสตร์

BRANCH :

สถาปัตยกรรม

SUBJECT :

การก่อสร้างและวัสดุในงาน

สถาปัตยกรรม 4

REVISION : DATE :

1.ตรวจแบบ 20/07/63

2.แก้ไขแปลน 27/07/63

3.เพิ่มห้องงานระบบ 03/08/63

4.แปลน,เพิ่มรายละเอียด 07/09/63

5.แก้ไขแปลน 14/10/63

6.แก้ไขแปลน 19/10/63

DRAWING TITLE :

แบบขยายหน้าต่าง

DRAW BY : นาย ธนรินทร์ สารจันทร์

STUDENT CODE : 61132523012

SCALE : 1:25

DATE : 02/11/2563

DRAWING NO.	TOTAL.
A-33	40

สัญลักษณ์	สัญลักษณ์
ชนิดบาน	ชนิดบาน
วงกบ	วงกบ
กรอบบาน	กรอบบาน
บาน	บาน
อุปกรณ์	อุปกรณ์

แบบขยายหน้าต่าง

Scale

1:25

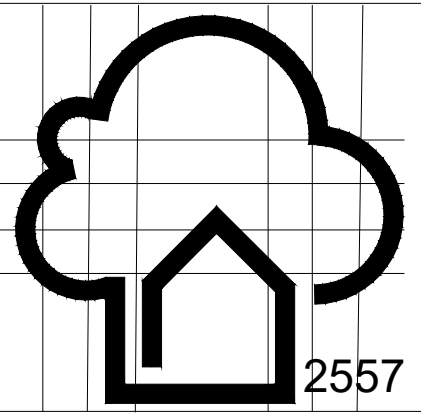

สถาปัตยกรรมศาสตร์
สวนสุนันทา

ADVISOR :

อาจารย์ กัทธิดา พงศ์ธนา

อาจารย์ สุริยันต์ จันทร์สว่าง

PROJECT NAME :

โรงแรมริมน้ำ

UNIVERSITY :

มหาวิทยาลัยราชภัฏสวนสุนันทา

COLLEGE :

วิทยาลัยสถาปัตยกรรมศาสตร์

BRANCH :

สถาปัตยกรรม

SUBJECT :

การก่อสร้างและวัสดุในงาน

สถาปัตยกรรม 4

REVISION : DATE :

1.ตรวจแบบ 20/07/63

2.แก้ไขแปลน 27/07/63

3.เพิ่มห้องงานระบบ 03/08/63

4.แปลน,เพิ่มรายละเอียด 07/09/63

5.แก้ไขแปลน 14/10/63

6.แก้ไขแปลน 19/10/63

DRAWING TITLE :

แบบขยายหน้าต่าง

DRAW BY : นาย ธนรินทร์ สารจันทร์

STUDENT CODE : 61132523012

SCALE : 1:25

DATE : 02/11/2563

DRAWING NO.	TOTAL.
A-34	40

สัญลักษณ์	W3	สัญลักษณ์	W5
ชนิดบาน	หน้าต่างบานเปิด เดี่ยว	ชนิดบาน	หน้าต่างปิดตาย
วงกบ	อลูมิเนียมพ่นสีดำ	วงกบ	อลูมิเนียมพ่นสีดำ
กรอบบาน	อลูมิเนียมพ่นสีดำ	กรอบบาน	-
บาน	กระจกใส หนา 6 มม.	บาน	กระจกใส หนา 6 มม.
อุปกรณ์	มาตรฐาน	อุปกรณ์	มาตรฐาน

แบบขยายหน้าต่าง

Scale

1:25

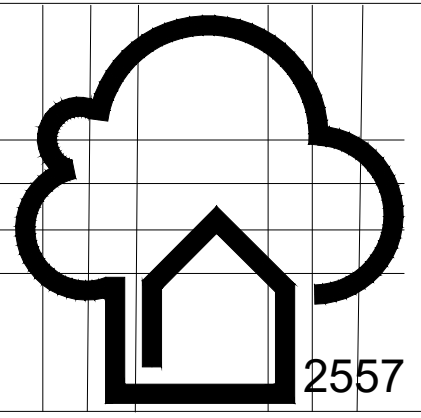

สถาปัตยกรรมศาสตร์
สวนสุนันทา

ADVISOR :

อาจารย์ ภัทริศา พงศ์ธนา

อาจารย์ สุริยันต์ จันทร์สว่าง

PROJECT NAME :

โรงแรมริมน้ำ

UNIVERSITY :

มหาวิทยาลัยราชภัฏสวนสุนันทา

COLLEGE :

วิทยาลัยสถาปัตยกรรมศาสตร์

BRANCH :

สถาปัตยกรรม

SUBJECT :

การก่อสร้างและวัสดุในงาน

สถาปัตยกรรม 4

REVISION : DATE :

1.ตรวจแบบ 20/07/63

2.แก้ไขแปลน 27/07/63

3.เพิ่มห้องงานระบบ 03/08/63

4.แปลน,เพิ่มรายละเอียด 07/09/63

5.แก้ไขแปลน 14/10/63

6.แก้ไขแปลน 19/10/63

DRAWING TITLE :

แบบขยายหน้าต่าง

DRAW BY : นาย ธนรินทร์ สารจันทร์

STUDENT CODE : 61132523012

SCALE : 1:25

DATE : 02/11/2563

DRAWING NO.	TOTAL.
A-35	40

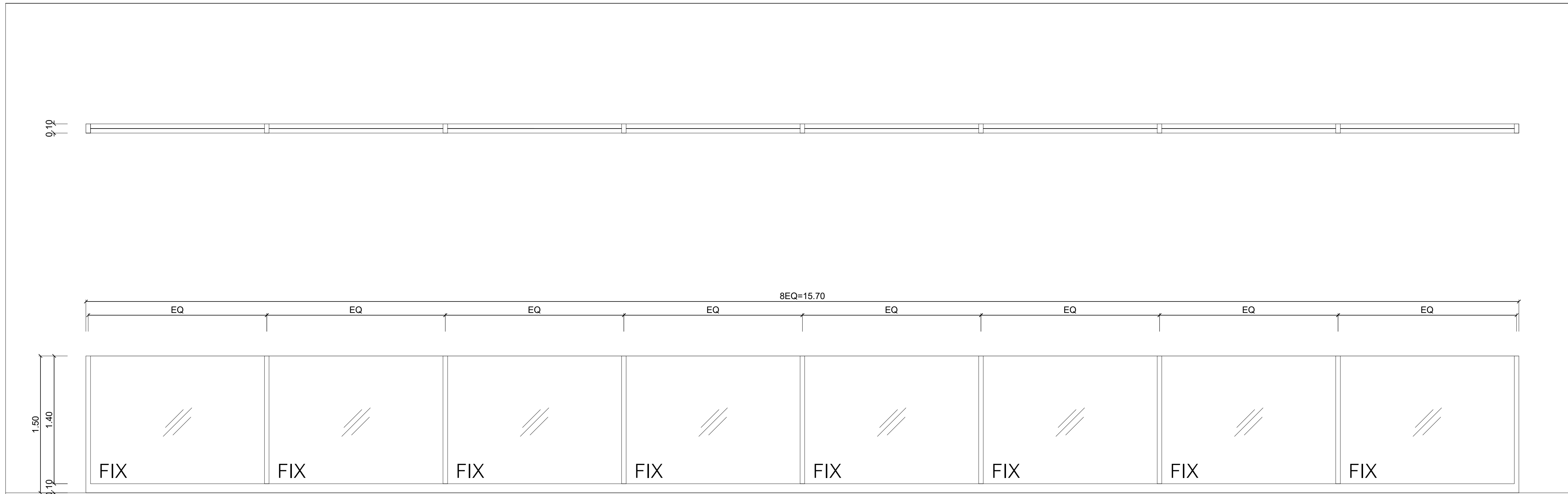

สัญลักษณ์		W4
ชนิดบาน	กระจกปิดตาย	
วงกบ	อลูมิเนียมพ่นสีดำ	
กรอบบาน	-	
บาน	กระจกเทมเปอร์ ใส หนา 10 มม.	
อุปกรณ์	มาตรฐาน	

แบบขยายหน้าต่าง

Scale

1:25

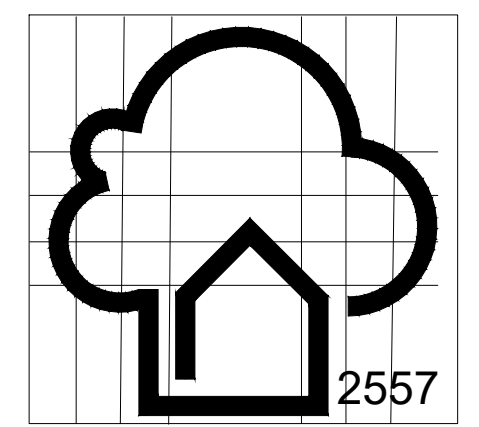
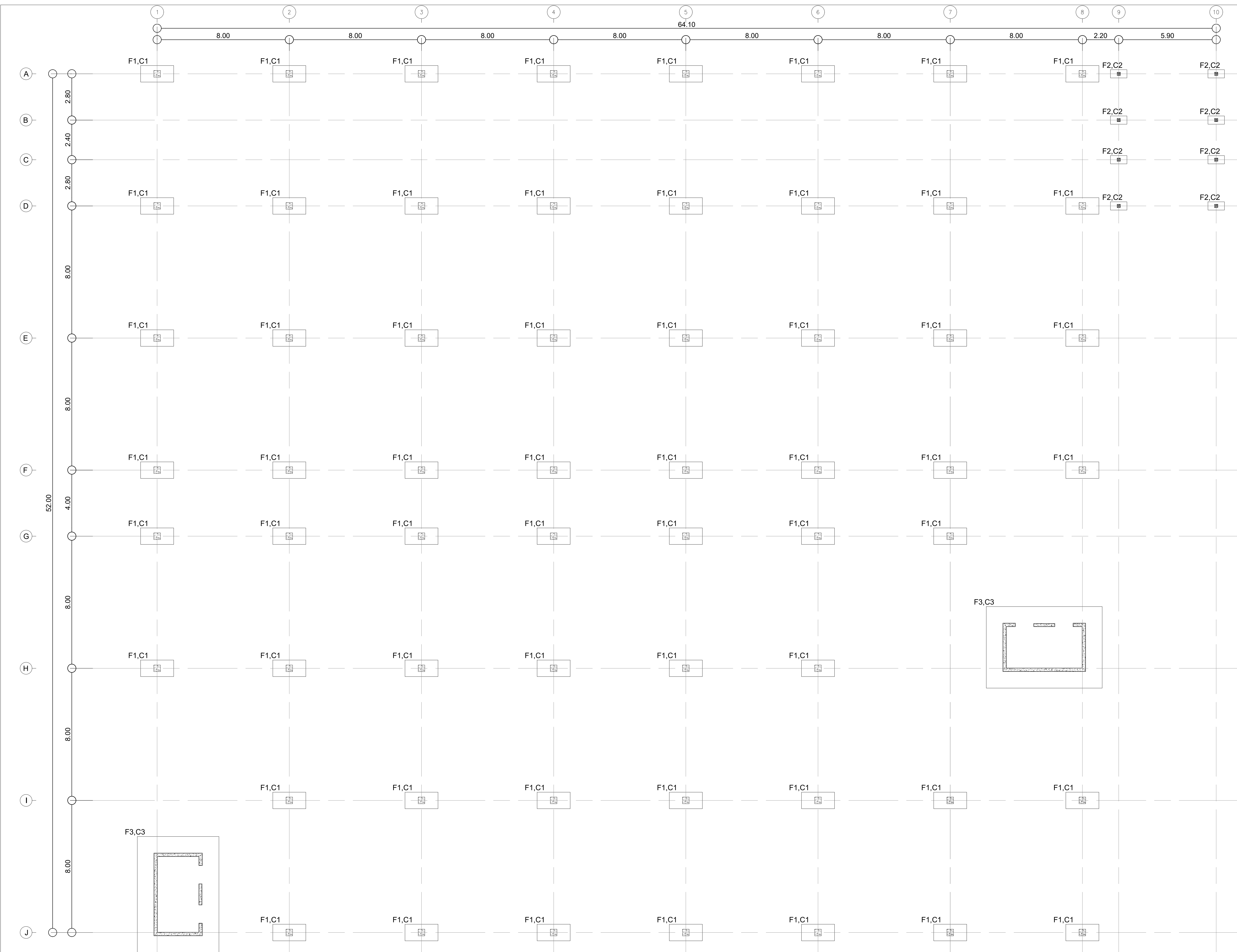

สถาปัตยกรรม
สวนสุนันทา

ADVISOR :
 อาจารย์ กัทธิดา พงศ์ธนา
 อาจารย์ สุริยันต์ จันทร์สว่าง

PROJECT NAME :
 โรงแรมริมน้ำ

UNIVERSITY :
 มหาวิทยาลัยราชภัฏสวนสุนันทา

COLLEGE :
 วิทยาลัยสถาปัตยกรรมศาสตร์

BRANCH :
 สถาปัตยกรรม

SUBJECT :
 การก่อสร้างและวัสดุในงาน
 สถาปัตยกรรม 4

REVISION :	DATE :
1.ตรวจแบบ	20/07/63
2.แก้ไขแปลน	27/07/63
3.เพิ่มห้องงานระบบ	03/08/63
4.แปลน,เพิ่มรายละเอียด	07/09/63
5.แก้ไขแปลน	14/10/63
6.แก้ไขแปลน	19/10/63

DRAWING TITLE :
ผังฐานราก

DRAW BY : นาย ธนรินทร์ สารจันทร์

STUDENT CODE : 61132523012

SCALE : **1:100**

DATE : 02/11/2563

DRAWING NO.	TOTAL.
A-36	40

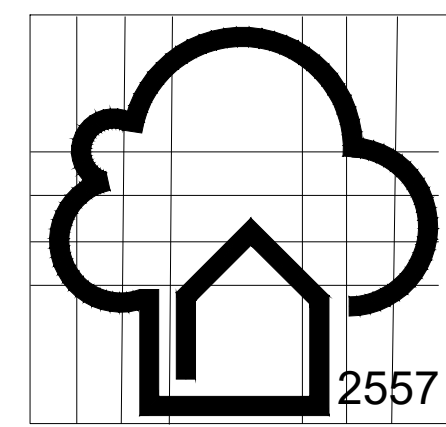
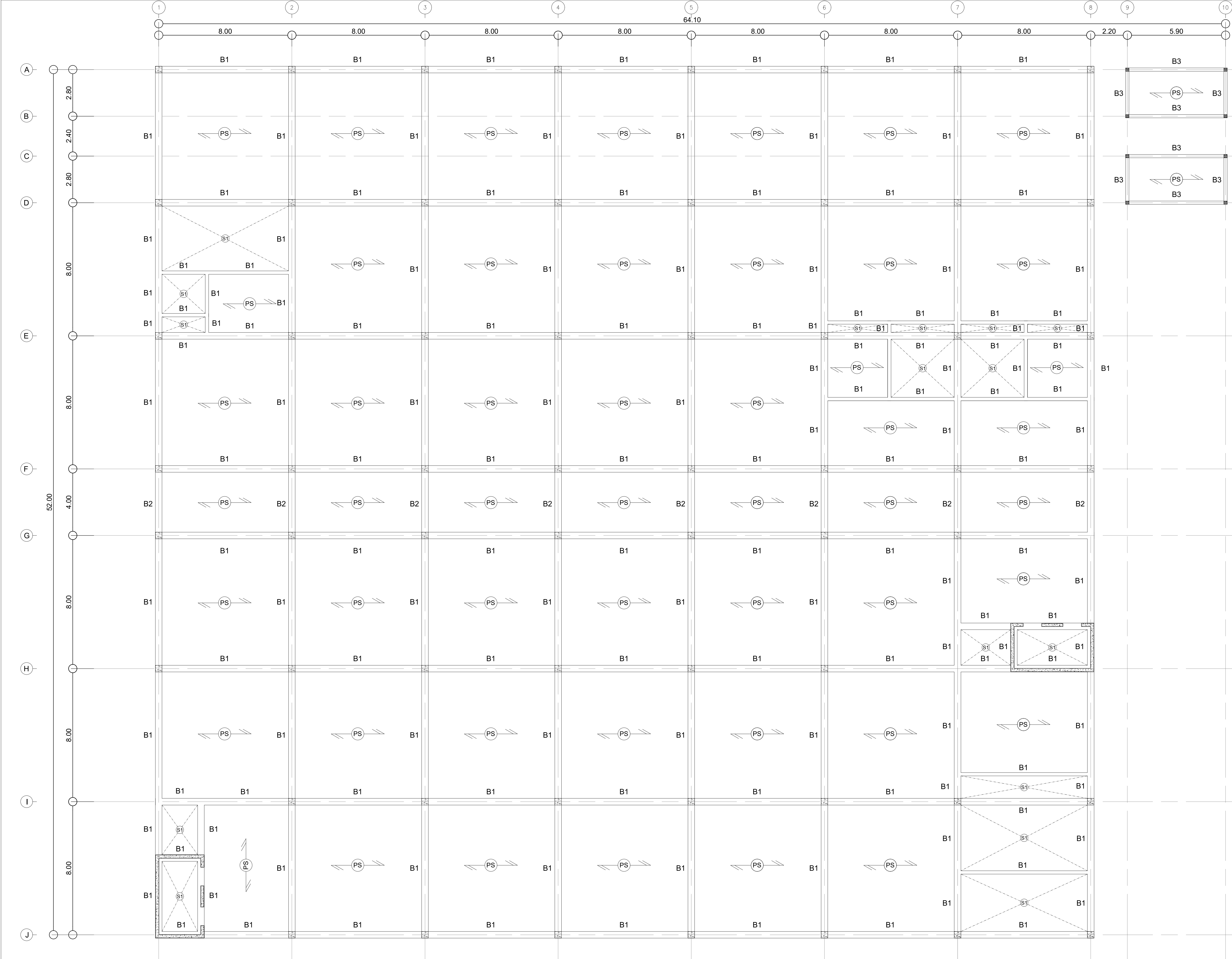

สถาปัตยกรรม
ส่วนสุนันทา

ADVISOR :
อาจารย์ กัทธิดา พงศ์ธนา
อาจารย์ สุริยันต์ จันทร์สว่าง

PROJECT NAME :
โรงแรมริมน้ำ

UNIVERSITY :
มหาวิทยาลัยราชภัฏสวนสุนันทา

COLLEGE :
วิทยาลัยสถาปัตยกรรมศาสตร์

BRANCH :
สถาปัตยกรรม

SUBJECT :
การก่อสร้างและวัสดุในงาน
สถาปัตยกรรม 4

REVISION :	DATE :
1.ตรวจแบบ	20/07/63
2.แก้ไขแปลน	27/07/63
3.เพิ่มห้องงานระบบ	03/08/63
4.แปลน,เพิ่มรายละเอียด	07/09/63
5.แก้ไขแปลน	14/10/63
6.แก้ไขแปลน	19/10/63

DRAWING TITLE :
ผังคานชั้น 1

DRAW BY : นาย ธนรินทร์ สารจันทร์

STUDENT CODE : 61132523012

SCALE : 1:100

DATE : 02/11/2563

DRAWING NO.	TOTAL.
A-37	40

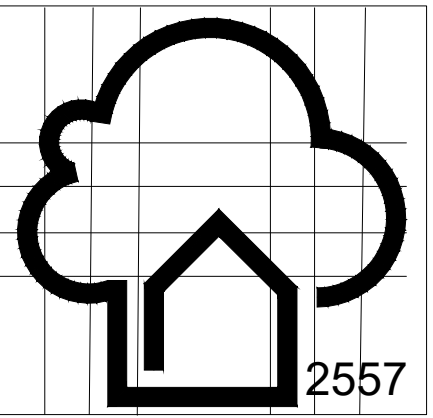
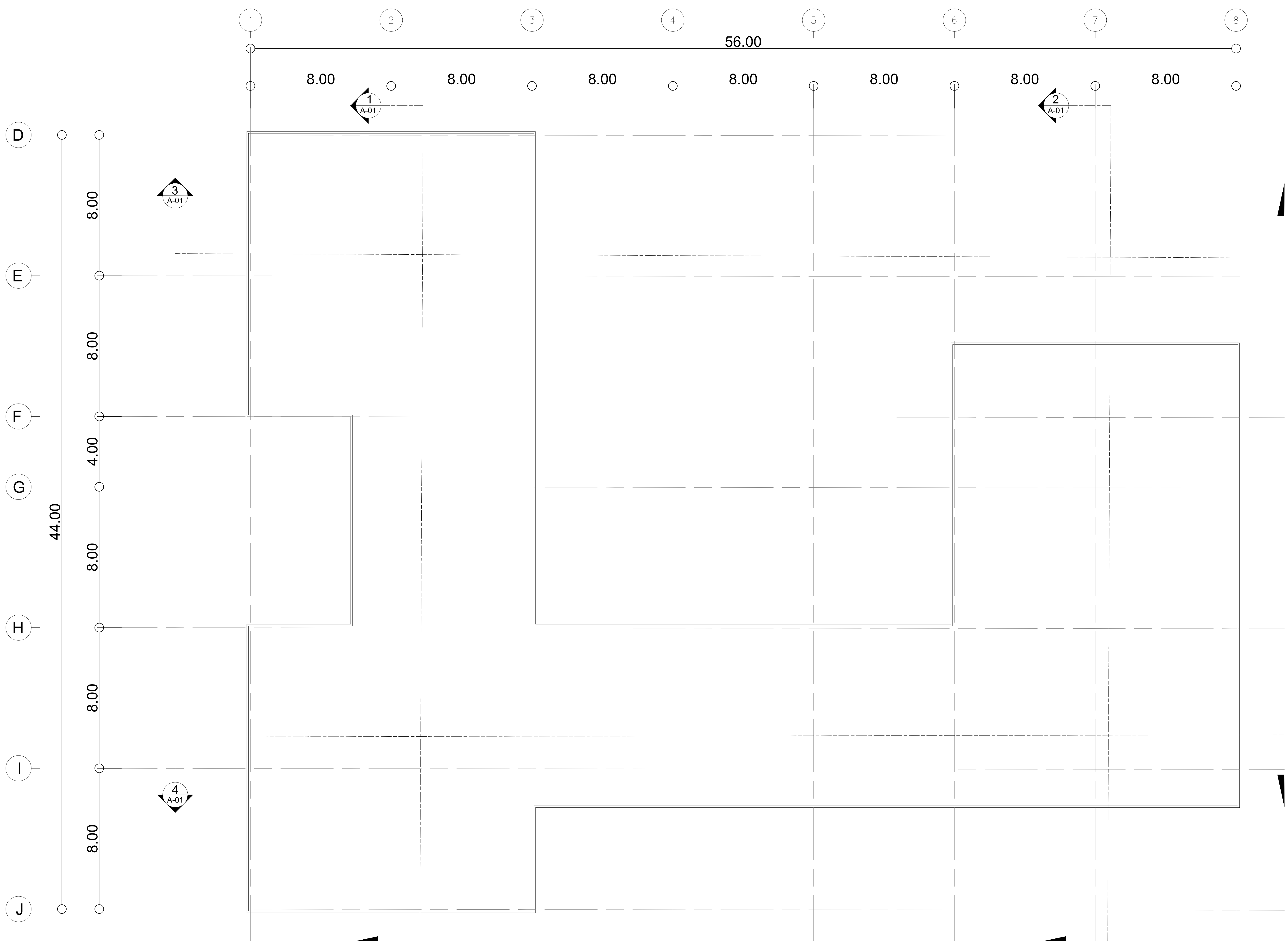

สถาปัตยกรรม
สวนสุนันทา

ADVISOR :

อาจารย์ กัทธิดา พงศ์ธนา
อาจารย์ สุริยันต์ จันทร์สว่าง

PROJECT NAME :

โรงแรมริมน้ำ

UNIVERSITY :

มหาวิทยาลัยราชภัฏสวนสุนันทา

COLLEGE :

วิทยาลัยสถาปัตยกรรมศาสตร์

BRANCH :

สถาปัตยกรรม

SUBJECT :

การก่อสร้างและวัสดุในงาน
สถาปัตยกรรม 4

REVISION :

DATE :

1.ตรวจแบบ	20/07/63
2.แก้ไขแปลน	27/07/63
3.เพิ่มห้องงานระบบ	03/08/63
4.แปลน,เพิ่มรายละเอียด	07/09/63
5.แก้ไขแปลน	14/10/63
6.แก้ไขแปลน	19/10/63

DRAWING TITLE :

ผังโครงสร้างหลังคา

DRAW BY : นาย ธนรินทร์ สารจันทร์

STUDENT CODE : 61132523012

SCALE : 1:100

DATE : 02/11/2563

DRAWING NO.	TOTAL.
A-38	40

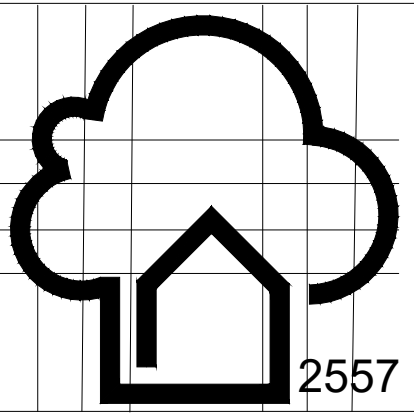

สถาปัตยกรรม
สวนสุนันทา

ADVISOR :

อาจารย์ ภัทริศา พงศ์ธนา

อาจารย์ สุริยันต์ จันทร์สว่าง

PROJECT NAME :

โรงแรมริมน้ำ

UNIVERSITY :

มหาวิทยาลัยราชภัฏสวนสุนันทา

COLLEGE :

วิทยาลัยสถาปัตยกรรมศาสตร์

BRANCH :

สถาปัตยกรรม

SUBJECT :

การก่อสร้างและวัสดุในงาน

สถาปัตยกรรม 4

REVISION :

DATE :

1. ตรวจสอบ 20/07/63

2. แก้ไขแปลน 27/07/63

3. เพิ่มห้องงานระบบ 03/08/63

4. แปลน, เพิ่มรายละเอียด 07/09/63

5. แก้ไขแปลน 14/10/63

6. แก้ไขแปลน 19/10/63

DRAWING TITLE :

ผังระบบไฟฟ้า

DRAW BY : นาย ธนรินทร์ สารจันทร์

STUDENT CODE : 61132523012

SCALE : 1:25

DATE : 02/11/2563

DRAWING NO.	TOTAL.
A-39	40

สัญลักษณ์ประกอบแบบไฟฟ้า

สัญลักษณ์	รายการ
1x18	ชุดหลอด FLU.1x18 W.
	ชุดดวงโคมติดผนัง (ไฟกิ่ง)
	ชุดดวงโคม 12 นิ้ว
	ชุดดวงโคม 8 นิ้ว
	ปลั๊กเต้ารับกระแสไฟฟ้า 1 ช่อง
	ปลั๊กเต้ารับกระแสไฟฟ้า 2 ช่อง
	สวิตช์เปิด-ปิดทางเดียว
	สวิตช์เปิด-ปิดสองทาง
	เบรกเกอร์เครื่องทำน้ำอุ่น/แอร์
	ปลั๊กเต้ารับสัญญาณ โทรทัศน์
	ปลั๊กเต้ารับสัญญาณ โทรศัพท์
	แผงควบคุมไฟฟ้า
	แนวสายท่อน้ำทิ้งแอร์
	แนวสายไฟฟ้าแบบเดินท่อร้อยสาย

ผังระบบไฟฟ้า

Scale 1:25

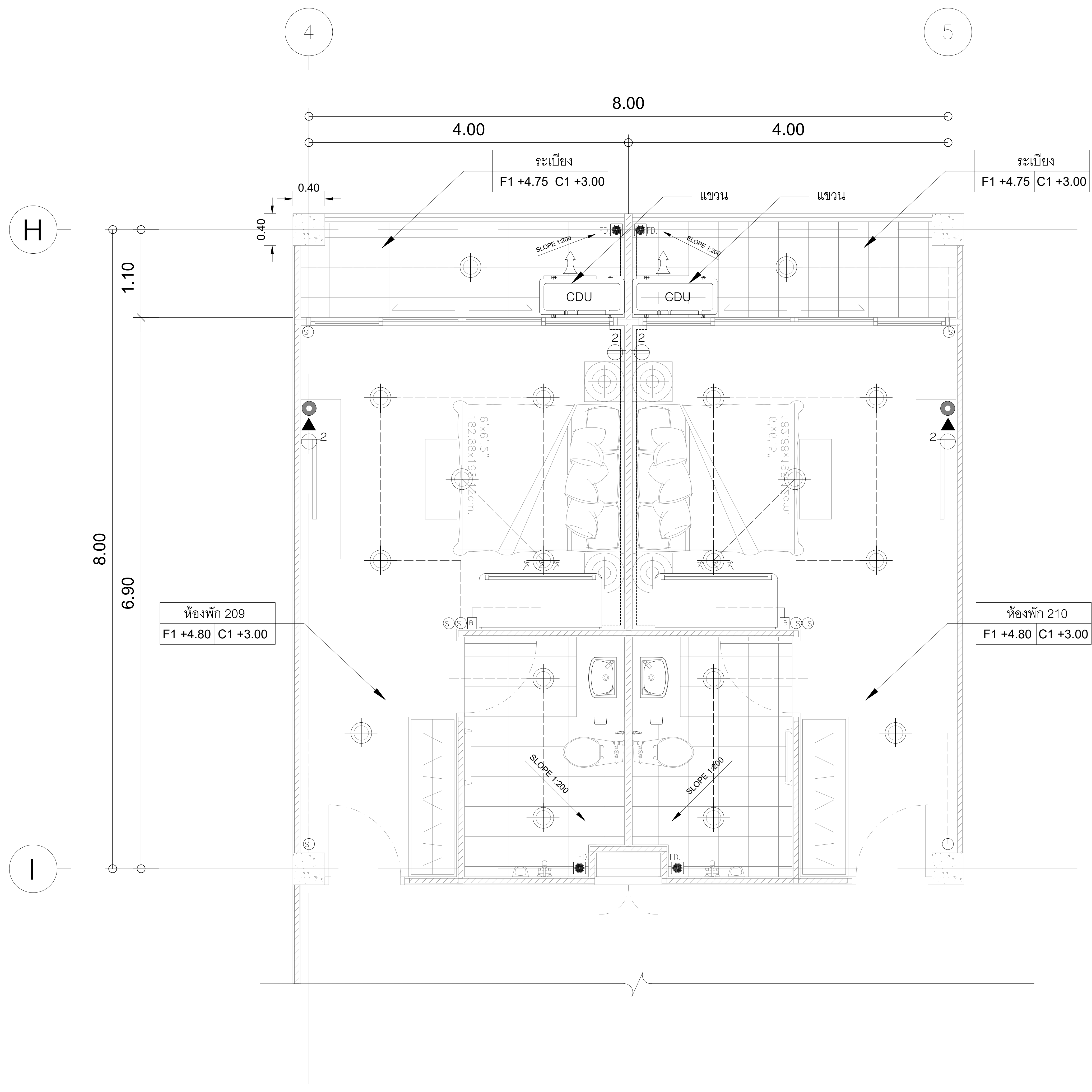

DRAWING NO.	TOTAL.
A-39	40

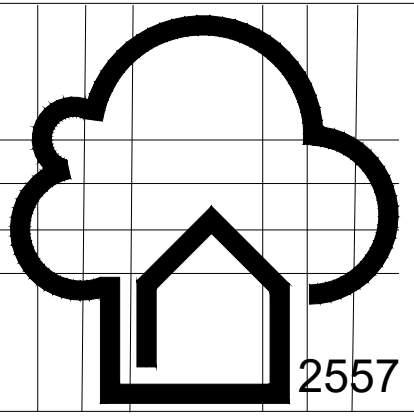

สถาปัตยกรรม
สวนสุนันทา

ADVISOR :

อาจารย์ ภัทริดา พงศ์ธนา

อาจารย์ สุริยันต์ จันทร์สว่าง

PROJECT NAME :

โรงแรมริมน้ำ

UNIVERSITY :

มหาวิทยาลัยราชภัฏสวนสุนันทา

COLLEGE :

วิทยาลัยสถาปัตยกรรมศาสตร์

BRANCH :

สถาปัตยกรรม

SUBJECT :

การก่อสร้างและวัสดุในงาน

สถาปัตยกรรม 4

REVISION :

DATE :

1. ตรวจสอบ

20/07/63

2. แก้ไขแปลน

27/07/63

3. เพิ่มห้องงานระบบ

03/08/63

4. แปลน, เพิ่มรายละเอียด

07/09/63

5. แก้ไขแปลน

14/10/63

6. แก้ไขแปลน

19/10/63

DRAWING TITLE :

ผังระบบสุขาภิบาลเบื้องต้น

DRAW BY : นาย ธนรินทร์ สารจันทร์

STUDENT CODE : 61132523012

SCALE :

1:25

DATE :

02/11/2563

DRAWING NO. TOTAL.

A-40 40

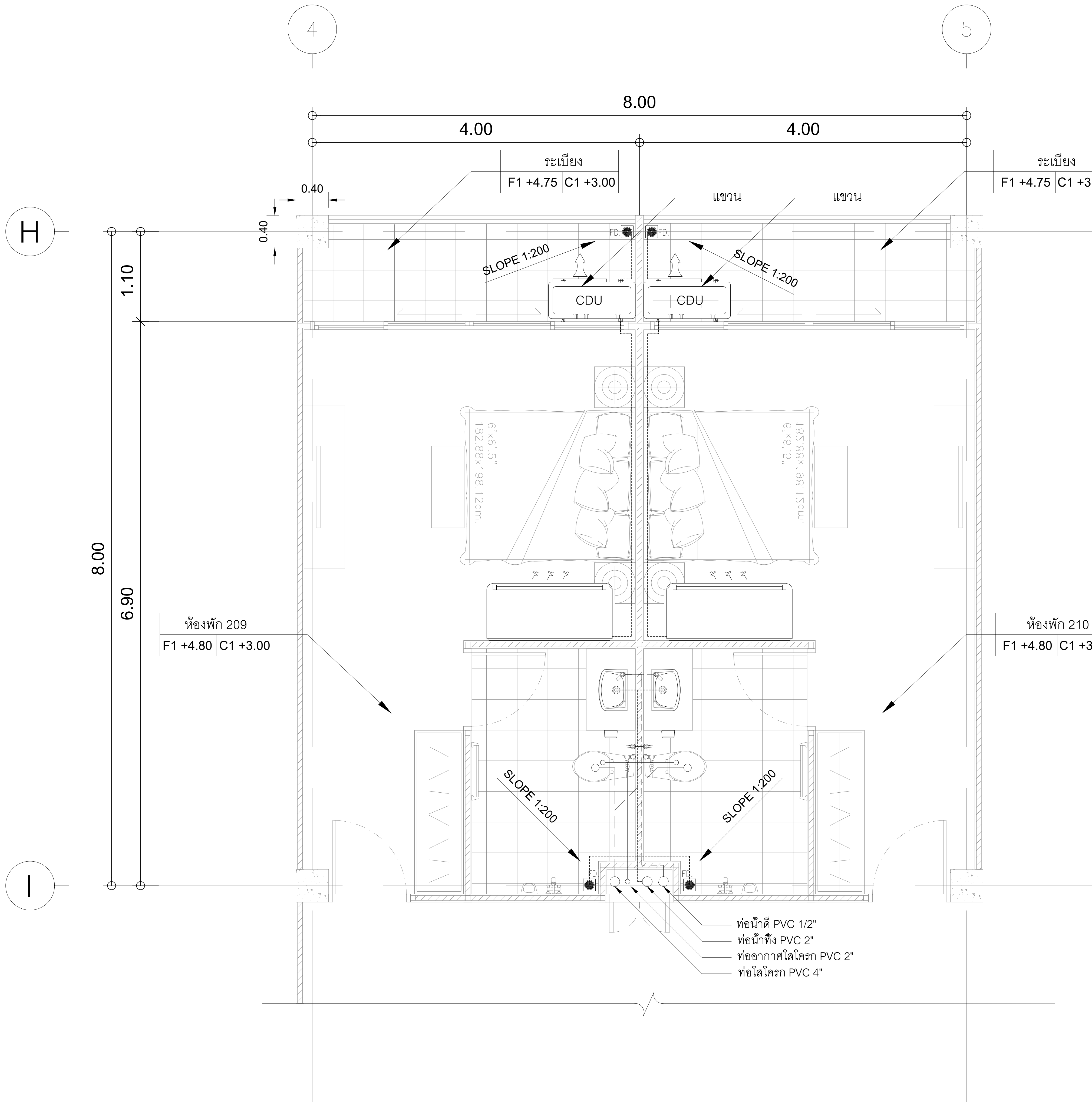

สัญลักษณ์ประกอบแบบระบบสุขาภิบาล

เส้น	รายการ
-----	ท่อน้ำดี PVC 1/2"
-----	ท่อน้ำทิ้ง PVC 2"
-----	ท่ออากาศโลหะ PVC 2"
-----	ท่อโลหะ PVC 4"

ผังระบบสุขาภิบาลเบื้องต้น

Scale

1:25